





EPSON

Guide de l'utilisateur

**Multimedia Projector
EMP-1715/1710
EMP-1705/1700**



| | |
|-----------------------------------------------------------------------------------|-----------------------------------------------------------------------------------------------------------------------------------------------------------------------------------------------------------------------------------------------------------------------|
| Attention | Procédures pouvant entraîner des dommages matériels ou corporels si elles ne sont pas exécutées avec un soin suffisant. |
|  | Informations supplémentaires qu'il peut être utile de connaître sur un sujet. |
|  | Renvoie à une page contenant des informations détaillées sur un sujet. |
|  | Indique qu'une explication du ou des mots soulignés figurant devant ce symbole figure dans le glossaire. Reportez-vous à la section "Glossaire" des "Annexes".  p.65 |
| Procédure | Indique une méthode d'utilisation et l'ordre d'exécution des opérations. La procédure indiquée doit être réalisée dans l'ordre indiqué. |
| [(Nom)] | Indique le nom des boutons de la télécommande ou du panneau de commande. Exemple: [Esc] Bouton |
| "(Nom du menu)" | Indique les éléments du menu de configuration. Exemple: "Image" - "Luminosité" |

| | |
|----------------------------------------------------------------------|----|
| Particularités du projecteur | 4 |
| EMP-1715/1705 uniquement | 5 |
| Noms et fonctions des différentes parties du projecteur | 6 |
| Avant/Dessus | 6 |
| Panneau de commande..... | 7 |
| Arrière | 8 |
| Base..... | 9 |
| Télécommande | 10 |

Fonctions utiles

| | |
|------------------------------------------------------------------------------------------------------------------|----|
| Modification de l'image projetée | 13 |
| Détection automatique des signaux reçus et modification de l'image projetée (Recherche de source)..... | 13 |
| Modification directe à partir de la télécommande..... | 14 |
| Fonctions d'amélioration de la projection | 15 |
| Sélection de la qualité de projection (sélection du Mode couleurs) | 15 |
| Gel momentané de l'image et du son (Pause A/V)..... | 16 |
| Arrêt sur image (Gel)..... | 17 |
| Modification du rapport L/H (Redimensionner) | 17 |
| Fonction Pointeur (Pointeur) | 18 |
| Agrandissement d'une partie de l'image (Zoom électronique)..... | 19 |
| Utilisation de la télécommande pour contrôler le pointeur de la souris (Souris sans fil) | 20 |
| Ajustement de la couleur pour plusieurs projecteurs (Réglage des couleurs sur écrans multiples) | 23 |
| Synthèse de la procédure d'ajustement..... | 23 |
| Réglage de l'identificateur d'écran..... | 23 |
| Méthode de correction d'image..... | 24 |
| Fonctions de sécurité | 26 |
| Gestion des utilisateurs (Protection par mot de passe) | 26 |
| Verrouillage des touches de fonctionnement (Blocage fonctionne.)..... | 29 |

Menu de configuration

| | |
|---------------------------------------------------|----|
| Utilisation du menu de configuration | 31 |
| Liste des fonctions | 32 |
| Menu Image | 32 |
| Menu Signal | 33 |
| Menu Réglage..... | 34 |
| Menu Avancé | 35 |
| Menu Réseau (EMP-1715/1705 uniquement)..... | 37 |
| Menu Information (affichage uniquement) | 38 |
| Menu Réinit. | 39 |

Dépannage

| | |
|-------------------------------------------------------------|----|
| Utilisation de l'aide | 41 |
| Résolution des problèmes | 42 |
| Signification des témoins | 42 |
| Si les témoins ne fournissent aucune indication utile | 45 |

Annexes

| | |
|----------------------------------------------------------------|----|
| Méthodes d'installation | 53 |
| Nettoyage | 54 |
| Nettoyage de l'extérieur du projecteur..... | 54 |
| Nettoyage de l'objectif | 54 |
| Nettoyage du filtre à air et de la grille d'entrée d'air | 54 |
| Remplacement des consommables | 55 |
| Remplacement des piles de la télécommande | 55 |
| Remplacement de la lampe | 56 |
| Remplacement du filtre à air..... | 59 |
| Enregistrement d'un logo d'utilisateur | 60 |
| Taille et distance de l'écran | 62 |
| Connexion à un équipement externe | 63 |
| Connexion à des enceintes externes..... | 63 |
| Accessoires en option et consommables | 64 |
| Glossaire | 65 |
| Liste des commandes ESC/VP21 | 67 |
| Liste des commandes..... | 67 |
| Câblage | 67 |
| Configuration de la connexion USB..... | 68 |
| PJLink (EMP-1715/1705 uniquement) | 69 |
| Liste des moniteurs pris en charge | 70 |
| Caractéristiques | 71 |
| Apparence | 74 |
| Index | 75 |

Compact et léger

Format B5 (19,3 cm de profondeur, 27,3 cm de largeur et 6,8 cm de hauteur) avec boîtier compact et léger (1,6 à 1,7 kg*).

Se transporte aisément grâce à la sacoche spéciale dotée d'une poche spéciale pour le stockage des câbles et d'autres accessoires.  p.71

* EMP-1715/1705: 1,7 kg, EMP-1710/1700: 1,6 kg

Pas de délai de refroidissement

Vous pouvez débrancher le cordon d'alimentation du projecteur sans devoir attendre le refroidissement du projecteur.

Facilité d'utilisation

■ Une sonnerie retentit quand vous allumez le projecteur et quand vous l'éteignez.

Une sonnerie retentit à l'allumage de l'appareil; deux sonneries se font entendre afin de confirmer la fin de la période de refroidissement. Lorsque vous entendez ces deux sonneries de confirmation, vous pouvez débrancher le cordon d'alimentation.

■ Le concept à pied unique évite les ajustements de niveau complexes.

Vous pouvez aisément procéder aux ajustements à l'aide d'une main.

 *Guide de démarrage rapide*

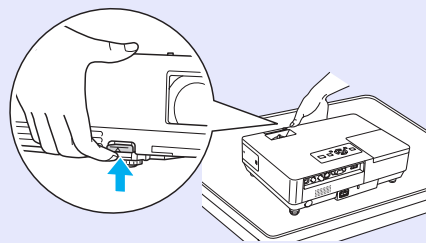

■ Le volet de pause A/V facilite la projection et le rangement de l'appareil

Vous pouvez arrêter la projection et la reprendre aisément en ouvrant et en fermant le volet de pause A/V, de qui rend vos présentations plus claires.

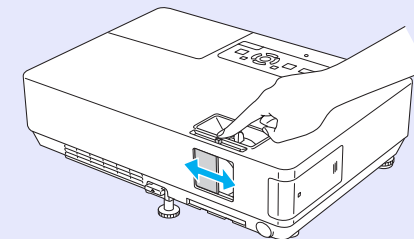

■ Panneau de commande convivial

Pour faciliter leur utilisation, les boutons sont classés et organisés selon leurs fonctions de projection et de réglage.  p.7

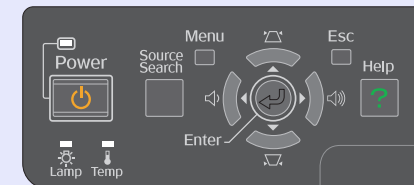

Fonctions de sécurité

■ Protection par mot de passe afin de gérer les utilisateurs et de limiter leur accès à l'appareil.

En définissant un mot de passe, vous pouvez restreindre le nombre de personnes qui peuvent utiliser le projecteur.  p.26

■ La fonction Blocage fonctionne. limite les possibilités d'utilisation des boutons du panneau de commande.

Vous pouvez l'utiliser pour interdire aux utilisateurs de modifier les réglages du projecteur sans votre autorisation lors d'une manifestation, dans une école, etc.

EMP-1715/1705 uniquement

Connexion aisée à un ordinateur.

■ Connexion câblée et sans fil.

Vous pouvez utiliser un LAN sans fil pour établir aisément une connexion 1 à 1 avec votre ordinateur. [☛ Guide de connexion rapide via LAN sans fil](#)

Vous pouvez également vous connecter à un point d'accès.

[☛ EasyMP Guide d'utilisation](#)

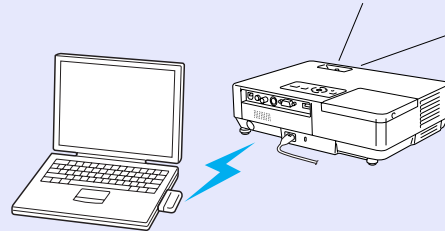

■ Connexion à l'aide d'un câble USB (affichage USB).

En branchant un câble à votre ordinateur, vous pouvez projeter les images affichées à l'écran de l'ordinateur. [☛ EasyMP Guide d'utilisation](#)

[☛ EasyMP Guide d'utilisation](#)

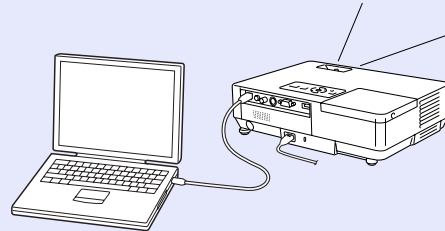

Puissant support de présentation

■ Présentations sans ordinateur

Vous pouvez enregistrer des scénarios de présentation à l'avance sur un support, puis lancer leur lecture. Les présentations peuvent être effectuées sans passer par un ordinateur. [☛ EasyMP Guide d'utilisation](#)

■ Projection d'un diaporama seul (mode Présentation)

Le mode Présentation permet de projeter des images à partir d'un diaporama PowerPoint. Vous pouvez effectuer d'élégantes présentations sans montrer le fonctionnement ou tout autre préparatif aux spectateurs.

[☛ EasyMP Guide d'utilisation](#)

Niveau de sécurité renforcé pour LAN sans fil.

La sécurité est plus stricte que sur les modèles précédents. Vous pouvez utiliser l'appareil dans votre réseau en toute sécurité. [☛ EasyMP Guide d'utilisation](#)

Projection sur un deuxième et un troisième écrans (Affichage sur écrans multiples)

Vous pouvez projeter chaque jeu d'écrans virtuels de l'ordinateur à l'aide de plusieurs projecteurs. Vous pouvez ainsi manipuler des fichiers et définir des réglages pour les écrans virtuels tout en ne projetant que ces écrans virtuels. [☛ EasyMP Guide d'utilisation](#)

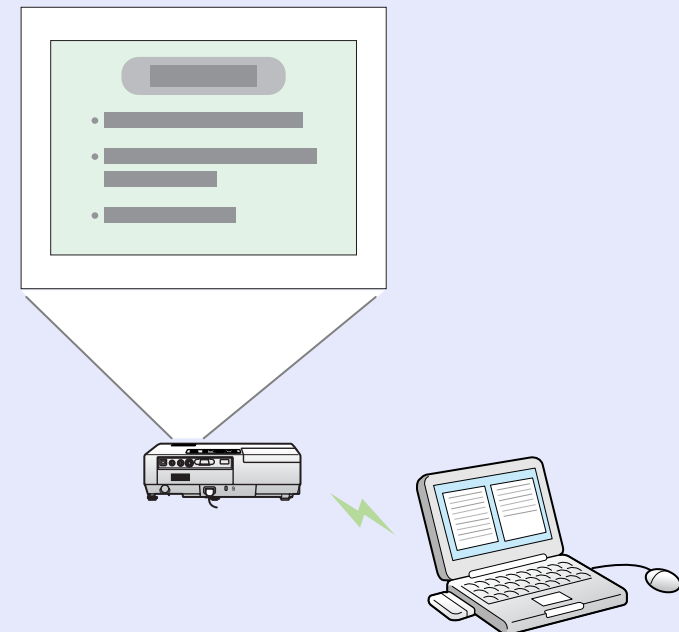

Avant/Dessus

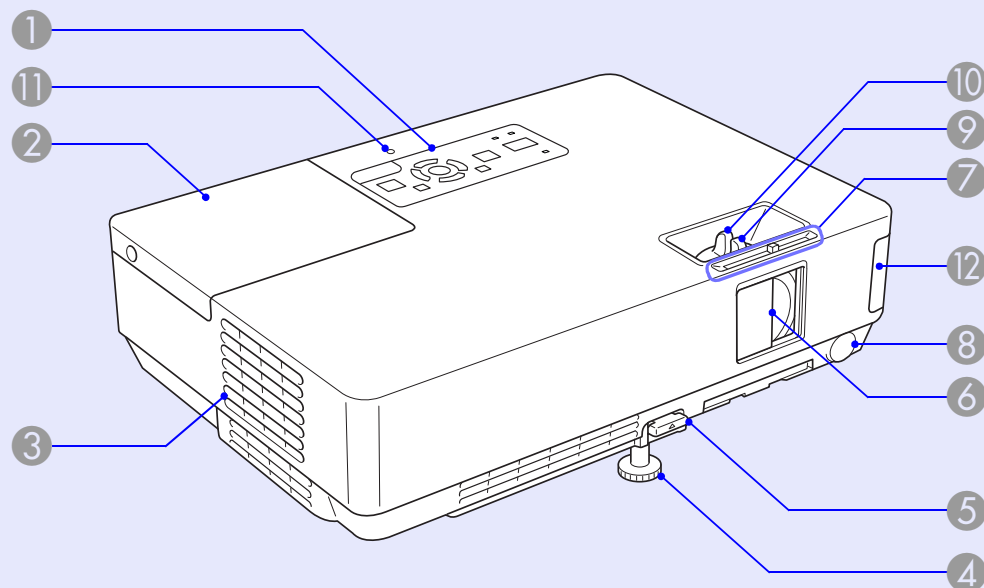

| Nom | Fonction |
|-----------------------------------|---------------------------------------------------------------------------------------------------------------------------------------------------------------------------------------------------------------------------------------------------------------------------------------------|
| 1 Panneau de configuration | ☛ p.7 |
| 2 Couvercle de la lampe | Ouvrez ce couvercle pour remplacer la lampe du projecteur. ☛ p.56 |
| 3 Grille de sortie d'air | Attention Ne placez pas à proximité de la grille de sortie d'air des objets pouvant se gondoler ou être endommagés d'une autre manière à cause de la chaleur. De même, n'approchez pas votre visage ou vos mains de la grille de sortie d'air lorsque la projection est en cours. |

| Nom | Fonction |
|---------------------------------------------------------|------------------------------------------------------------------------------------------------------------------------------------------------------------------------------------------------------------------------------------------|
| 4 Pied avant réglable | Se déploie de manière à ajuster la position des images projetées lorsque le projecteur est placé sur une surface telle qu'un bureau. |
| 5 Levier de réglage du pied | Tirez le levier pour déplier et replier le pied avant. ☛ Guide de démarrage rapide |
| 6 Volet de pause A/V | Se ferme quand vous n'utilisez pas le projecteur, de manière à protéger l'objectif. En le fermant pendant la projection, vous pouvez masquer l'image et couper le son (Pause A/V). ☛ Guide de démarrage rapide, p.16 |
| 7 Bouton du volet de pause A/V | Faites glisser le bouton pour ouvrir et fermer le volet de pause A/V. |
| 8 Récepteur à distance | Reçoit les signaux de la télécommande. ☛ Guide de démarrage rapide |
| 9 Bague de mise au point | Permet de régler la mise au point de l'image. ☛ Guide de démarrage rapide |
| 10 Bague de zoom | Permet de régler la taille de l'image. ☛ Guide de démarrage rapide |
| 11 Témoin d'accès USB (EMP-1715/1705 uniquement) | Quand ce témoin clignote ou est allumé, il signale un accès USB de type A. |
| 12 Unité LAN sans fil (EMP-1715/1705 uniquement) | Installez cette unité avant d'utiliser le projecteur. Elle permet de connecter le projecteur à un ordinateur via une liaison sans fil. ☛ Guide de connexion rapide via LAN sans fil EasyMP Guide d'utilisation |

Panneau de commande

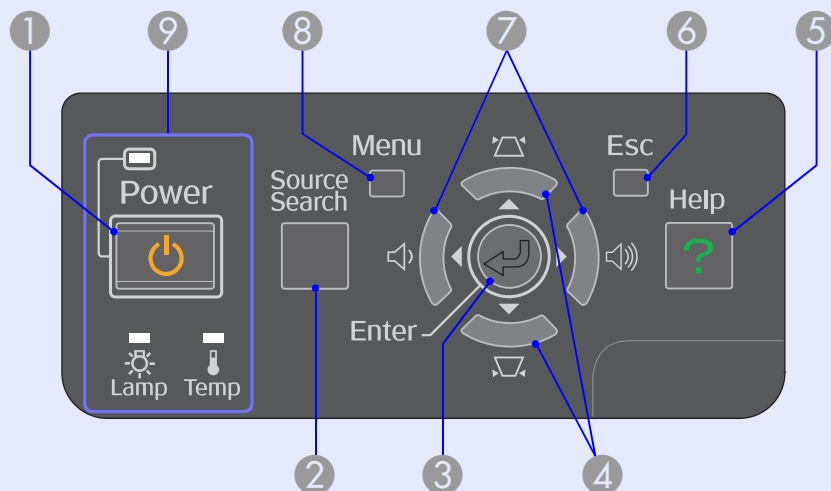

| Nom | Fonction |
|---------------------------------|----------------------------------------------------------------------------------------------------------------------------------------------------------------------------------------------------------------------------------------------------------------------------------------------------------------------------------------------------------------------------------------|
| 1 Bouton [Power] | Permet d'allumer ou d'éteindre le projecteur. ☛ Guide de démarrage rapide |
| 2 Bouton [Source Search] | Passe à la source d'entrée suivante connectée au projecteur et qui envoie une image. ☛ p.13 |
| 3 Bouton [Enter] | Si vous appuyez sur ce bouton pendant la projection d'images provenant d'un ordinateur, l'appareil procède au réglage automatique de l'alignement, de la synchronisation et de la position, de manière à projeter une image optimale. Si un menu de configuration ou un écran d'aide est affiché, ce bouton valide la sélection actuelle et accède au niveau suivant. ☛ p.31 |

| Nom | Fonction |
|--------------------------|----------------------------------------------------------------------------------------------------------------------------------------------------------------------------------------------------------------------------------------------------------------|
| 4 Boutons [↙] [↘] | Permettent de corriger la distorsion trapézoïdale. Si vous appuyez sur l'un de ces boutons alors qu'un menu de configuration ou d'aide est affiché, il sélectionne un élément de menu ou une valeur de réglage. ☛ Guide de démarrage rapide, p.31 |
| 5 Bouton [Help] | Affiche et masque l'écran d'aide, qui indique comment résoudre d'éventuels problèmes. ☛ p.41 |
| 6 Bouton [Esc] | Arrête la fonction en cours. Si vous appuyez sur ce bouton alors qu'un menu de configuration est affiché, vous revenez au niveau de menu précédent. ☛ p.31 |
| 7 Boutons [◀] [▶] | Permettent de régler le volume audio. Si vous appuyez sur l'un de ces boutons alors qu'un menu de configuration ou d'aide est affiché, il sélectionne un élément de menu ou une valeur de réglage. ☛ Guide de démarrage rapide, p.31 |
| 8 Bouton [Menu] | Permet d'afficher et de fermer le menu de configuration. ☛ p.31 |
| 9 Témoins d'état | La couleur des témoins et leur état (clignotants ou allumés) indiquent l'état du projecteur. ☛ p.42 |

Arrière

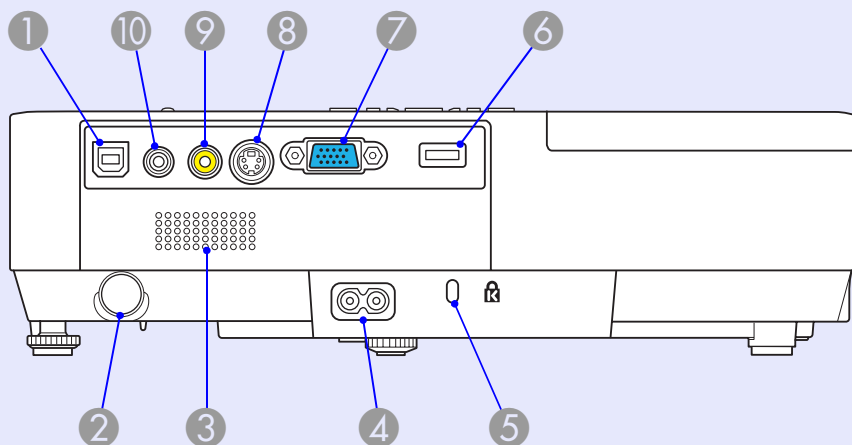

| Nom | Fonction |
|-------------------------------|---------------------------------------------------------------------------------------------------------------------------------------------------------------------------------------------------------------------------------------------------------------------------------------------------------------------|
| 1 Port USB de type B | Si vous connectez le projecteur à un ordinateur à l'aide d'un câble USB, l'image de l'ordinateur sera projetée (EMP-1715/1705 uniquement). De même, en cas d'emploi de la fonction de souris sans fil, vous pouvez vous connecter à un ordinateur à l'aide d'un câble USB. ☛ Guide de démarrage rapide |
| 2 Récepteur à distance | Reçoit les signaux de la télécommande. ☛ Guide de démarrage rapide |
| 3 Haut-parleur | |
| 4 Prise d'alimentation | Permet de brancher le cordon d'alimentation. ☛ Guide de démarrage rapide |

| Nom | Fonction |
|--------------------------------------------------------|-----------------------------------------------------------------------------------------------------------------------------------------------------------------------------------------------------------------------------------------------------------------------------------------------------------------|
| 5 Fente pour système de sécurité (K) | ☛ p.65 |
| 6 Port USB de type A (EMP-1715/1705 uniquement) | Permet de connecter l'unité de mémoire d'appareils photos numériques et de lecteurs USB compatibles, ainsi que de projeter des fichiers d'image/vidéo et de scénarios à l'aide de la fonction PC Free d'EasyMP. ☛ Guide de démarrage rapide |
| 7 Port Ordinateur (Vidéo Composante) | Destiné aux signaux vidéo provenant d'un ordinateur et aux signaux <u>Vidéo Composantes</u> provenant d'autres sources vidéo. |
| 8 Port S-Vidéo | Pour les signaux <u>S-Vidéo</u> provenant de sources vidéo. |
| 9 Port Vidéo | Pour les signaux <u>vidéo composés</u> provenant de sources vidéo. |
| 10 Port audio | Pour l'audio dans le signal provenant de l'équipement connecté. Lors d'une projection à l'aide de la fonction PC Free d'EasyMP, vous pouvez envoyer l'audio vers un haut-parleur externe en réglant le paramètre "Sortie audio EasyMP" du menu de configuration (EMP-1715/1705 uniquement). ☛ p.34 |

Base

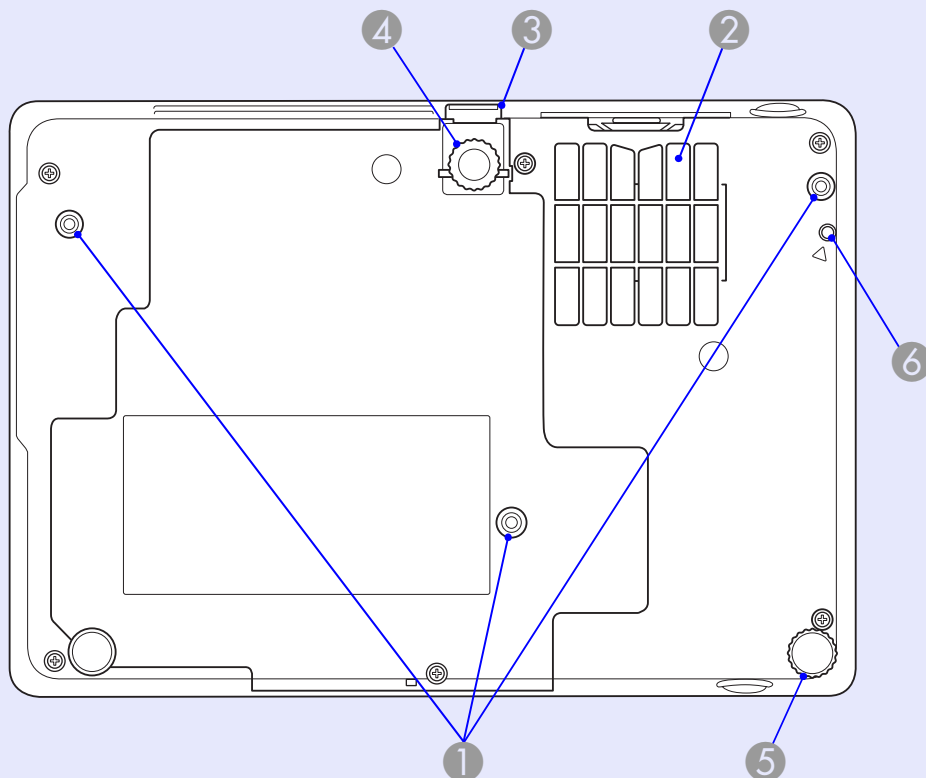

| Nom | Fonction |
|--------------------------------------------------------------------------|-------------------------------------------------------------------------------------------------------------------------------------------------------------------------------------------------------------------------------------------------------------------------------------|
| ② Filtre à air (Grille d'entrée d'air) | Empêche la poussière et les corps étrangers de pénétrer à l'intérieur du projecteur sous l'effet de l'aspiration de la ventilation. Le projecteur affiche un message d'avertissement lorsqu'il est temps de nettoyer ou de remplacer le filtre à air. ☛ p.54, 59 |
| ③ Levier de réglage du pied | ☛ Guide de démarrage rapide |
| ④ Pied avant réglable | Se déplie de manière à ajuster la position des images projetées lorsque le projecteur est placé sur une surface telle qu'un bureau. |
| ⑤ Pied arrière | Tournez ce pied pour le déplier et repliez-le pour ajuster l'inclinaison horizontale. ☛ Guide de démarrage rapide |
| ⑥ Trou de vis pour la fixation d'une unité LAN sans fil ou câblée | Ce trou permet d'insérer une vis afin de fixer une unité LAN sans fil ou câblée. ☛ Guide de connexion rapide via LAN sans fil |

| Nom | Fonction |
|--------------------------------------------------------------|------------------------------------------------------------------------------------------------------------------------|
| ① Trous de montage pour bride de suspension (3 trous) | Pour suspendre le projecteur au plafond, installez la fixation de plafond en option ici. ☛ p.53, 64 |

Télécommande

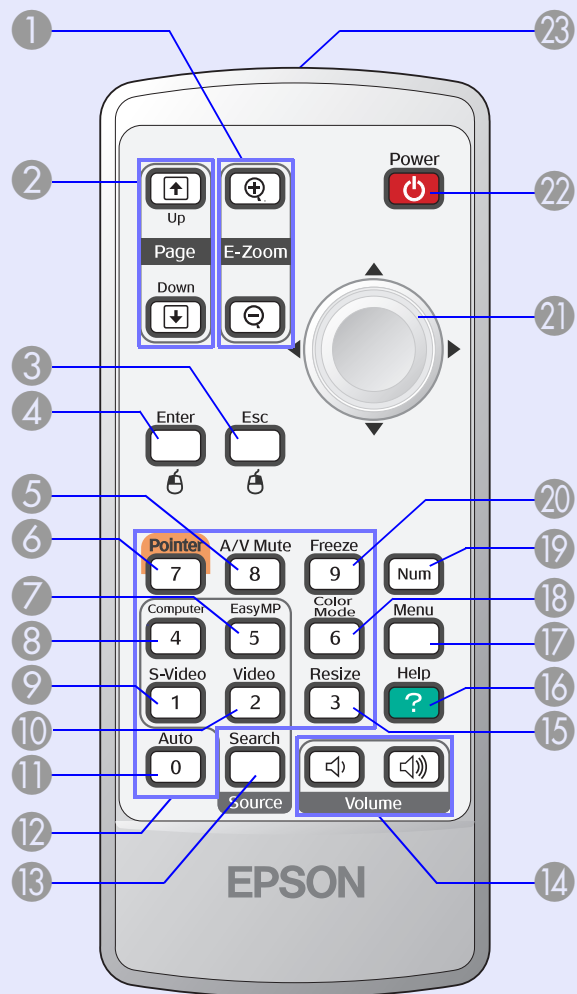

| Nom | Fonction |
|---------------------------------------------------|--------------------------------------------------------------------------------------------------------------------------------------------------------------------------------------------------------------------------------------------------------|
| 1 Bouton [E-Zoom] (+) (-) | (+) Agrandit l'image sans modifier la taille de la projection. (-) Réduit les parties des images qui ont été agrandies à l'aide du bouton [+]. ☛ p.19 |
| 2 Boutons [Page Up] [Page Down] (↑) (↓) | Si vous utilisez la fonction de souris sans fil et une présentation réseau (EMP-1715/1705 uniquement), vous pouvez changer la page du fichier PowerPoint en appuyant sur les touches PgPréc et PgSuiv. |
| 3 Bouton [Esc] | Arrête la fonction en cours. Si vous appuyez sur ce bouton alors qu'un menu de configuration est affiché, vous revenez au niveau précédent. Fait office de bouton droit de la souris en cas d'utilisation de la fonction de souris sans fil. ☛ p.31 |
| 4 Bouton [Enter] | Si un menu de configuration ou un écran d'aide est affiché, ce bouton valide la sélection actuelle et accède au niveau suivant. Fait office de bouton gauche de la souris en cas d'utilisation de la fonction de souris sans fil. ☛ p.31 |
| 5 Bouton [A/V Mute] | Active ou désactive l'audio et la vidéo. ☛ p.16 |
| 6 Bouton [Pointer] | Permet d'activer le pointeur. ☛ p.18 |
| 7 Bouton [EasyMP] | Passé à l'image d'EasyMP. Cette fonction ne peut pas être utilisée avec l'EMP-1710/1700 (EMP-1715/1705 uniquement). |

| Nom | Fonction |
|----------------------------|-------------------------------------------------------------------------------------------------------------------------------------------------------------------------------------------------------------------------------------------------|
| 8 Bouton [Computer] | Affiche les images reçues depuis le port Ordinateur (vidéo composante). ☞ p.14 |
| 9 Bouton [S-Video] | Affiche les images reçues depuis le port S-Vidéo. ☞ p.14 |
| 10 Bouton [Video] | Affiche les images reçues depuis le port Vidéo. ☞ p.14 |
| 11 Bouton [Auto] | Si vous appuyez sur ce bouton pendant la projection d'images provenant d'un ordinateur, l'appareil procède au réglage automatique de l'alignement, de la synchronisation et de la position, de manière à projeter une image optimale. ☞ p.33 |
| 12 Pavé numérique | Ces boutons permettent d'entrer un mot de passe ou un identificateur d'écran. ☞ p.28 |
| 13 Bouton [Search] | Passe à la source d'entrée suivante connectée au projecteur et qui envoie une image. ☞ p.13 |
| 14 Boutons [Volume] | (🔊) Réduit le volume. (🔊) Augmente le volume. ☞ <i>Guide de démarrage rapide</i> |
| 15 Bouton [Resize] | Le <u>rapport L/H</u> change à chaque pression sur ce bouton. ☞ p.17 |
| 16 Bouton [Help] | Affiche et masque l'écran d'aide, qui indique comment résoudre d'éventuels problèmes. ☞ p.41 |

| Nom | Fonction |
|----------------------------------------|----------------------------------------------------------------------------------------------------------------------------------------------------------------------------------------------------------------------------------------------------------------------------------------------------------------|
| 17 Bouton [Menu] | Permet d'afficher et de fermer le menu de configuration. ☞ p.31 |
| 18 Bouton [Color Mode] | Chaque pression sur le bouton entraîne un changement du mode couleurs. ☞ p.15 |
| 19 Bouton [Num] | Ce bouton permet d'entrer un mot de passe ou un identificateur d'écran. ☞ p.28 |
| 20 Bouton [Freeze] | Active ou désactive le gel de l'image. ☞ p.17 |
| 21 Bouton [👁] | Si vous appuyez sur ce bouton alors qu'un menu de configuration ou d'aide est affiché, il sélectionne un élément de menu ou une valeur de réglage. Lorsque la fonction de souris sans fil est activée, l'inclinaison de ce bouton entraîne le déplacement du pointeur dans le sens de l'inclinaison. ☞ p.31 |
| 22 Bouton [Power] | Permet d'allumer ou d'éteindre le projecteur. ☞ <i>Guide de démarrage rapide</i> |
| 23 Émetteur de signaux lumineux | Envoie les signaux de la télécommande. ☞ <i>Guide de démarrage rapide</i> |



Fonctions utiles

Ce chapitre fournit des explications sur les fonctions notamment utiles pour la réalisation de présentations, ainsi que sur les fonctions de sécurité.

Modification de l'image projetée 13

- Détection automatique des signaux reçus et modification de l'image projetée (Recherche de source)13
- Modification directe à partir de la télécommande14

Fonctions d'amélioration de la projection 15

- Sélection de la qualité de projection (sélection du Mode couleurs).....15
- Gel momentané de l'image et du son (Pause A/V)16
- Arrêt sur image (Gel).....17
- Modification du rapport L/H (Redimensionner)17
- Fonction Pointeur (Pointeur)18
- Agrandissement d'une partie de l'image (Zoom électronique)19
- Utilisation de la télécommande pour contrôler le pointeur de la souris (Souris sans fil)20

Ajustement de la couleur pour plusieurs projecteurs (Réglage des couleurs sur écrans multiples)23

- Synthèse de la procédure d'ajustement..... 23
- Réglage de l'identificateur d'écran..... 23
- Méthode de correction d'image..... 24

Fonctions de sécurité26

- Gestion des utilisateurs (Protection par mot de passe)..... 26
 - Modes de la fonction Protection par mot de passe 26
 - Réglage de la protection par mot de passe..... 27
 - Entrez le mot de passe..... 28
- Verrouillage des touches de fonctionnement (Blocage fonctionne.) 29

Vous pouvez modifier l'image projetée des deux façons suivantes :

- Modification à l'aide de la fonction Recherche de source
Le projecteur détecte automatiquement les signaux reçus depuis les appareils connectés et projette l'image entrante.
- Modification directe
Vous pouvez utiliser les boutons de la télécommande pour modifier le port d'entrée.

Détection automatique des signaux reçus et modification de l'image projetée (Recherche de source)

Vous pouvez choisir rapidement l'image à projeter, car les ports d'entrée qui n'envoient pas de signal d'image sont ignorés lorsque vous changez de source à l'aide du bouton [Source Search].



- * EasyMP change en cas d'utilisation de l'EMP-1715/1705.
Installez l'unité LAN sans fil fournie (EMP-1715/1705 uniquement).

Procédure

Lorsque votre équipement vidéo est connecté, lancez la lecture avant d'entamer la recherche de source.

Utilisation de la télécommande

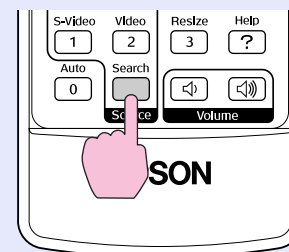

Utilisation du panneau de commande

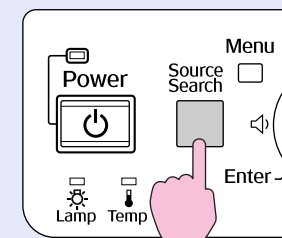

Lorsque plusieurs appareils sont connectés, appuyez sur le bouton [Source Search] autant de fois que nécessaire pour projeter l'image désirée.



L'écran suivant, qui présente l'état des signaux d'image, est affiché lorsque seule l'image actuellement projetée est disponible, ou lorsqu'aucun signal d'image n'est trouvé. Vous pouvez sélectionner le port d'entrée auquel est connecté la source de la projection que vous voulez utiliser. L'écran se ferme après environ 10 secondes d'inactivité.

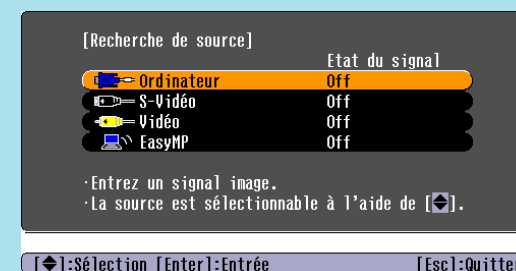

Modification directe à partir de la télécommande

Vous pouvez accéder directement à la source désirée en appuyant sur les boutons suivants de la télécommande.

Télécommande

Affiche les images reçues depuis le port Ordinateur (vidéo composante).

Affiche les images reçues depuis le port S-Vidéo.

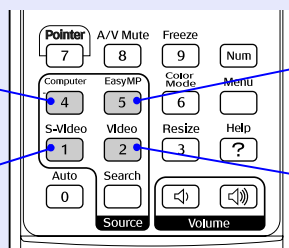

Passe à l'image d'EasyMP. (EMP-1715/1705 uniquement)

Affiche les images reçues depuis le port Vidéo.

Sélection de la qualité de projection (sélection du Mode couleurs)

Vous pouvez obtenir aisément une qualité d'image optimale en choisissant le réglage correspondant le mieux à l'environnement dans lequel la projection est effectuée. La luminosité de l'image varie en fonction du mode sélectionné.

| Mode | Application |
|-------------------|-----------------------------------------------------------------------------------------------------------------------------------------------------------------------------------------------------------------------|
| Photo | (Pour la projection d'images provenant d'un ordinateur.) Idéal pour la projection d'images fixes, comme des photos, dans un local éclairé. Les images sont vives et leur contraste accentué. |
| Sports | (Pour la projection d'images provenant d'une source composantes vidéo, S-Vidéo ou vidéo composite.) Idéal pour regarder une émission de télévision dans un local éclairé. Les images sont vives et très réalistes. |
| Présentation | Idéal pour effectuer une présentation dans un local éclairé. |
| Théâtre | Idéal pour la projection d'un film dans un local sombre. Donne aux images une teinte naturelle. |
| Jeu | Idéal pour jouer à des jeux vidéo dans un local éclairé. Excellent mode pour mettre en évidence les nuances sombres. |
| sRGB [®] | Idéal pour les images conformes à la norme en matière de couleurs sRGB. |
| Tableau noir | Même si vous projetez sur un tableau noir (ou vert), ce réglage donne aux images une teinte naturelle, comme si elles étaient projetées sur un écran. |
| Personnalisé | Vous pouvez régler la couleur de votre choix. |

Procédure

Télécommande

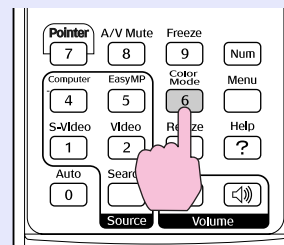

À chaque pression sur le bouton, le mode couleurs change et son nom s'affiche à l'écran.

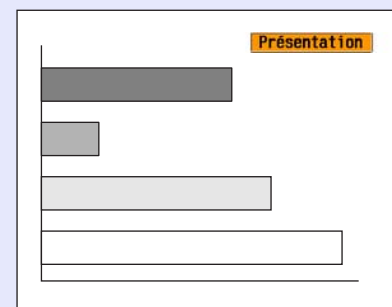

Si vous appuyez sur le bouton alors que le nom d'un mode couleurs est affiché, l'appareil passe au mode couleurs suivant.



Le mode couleurs peut également être défini à l'aide de la section "Mode couleurs" du menu "Image", dans le menu de configuration.  p.32

Gel momentané de l'image et du son (Pause A/V)

Cette fonction vous permet d'attirer l'attention du public sur votre commentaire, mais aussi de masquer certaines opérations telles que le changement de fichiers dans le cas d'une présentation à partir d'un ordinateur.

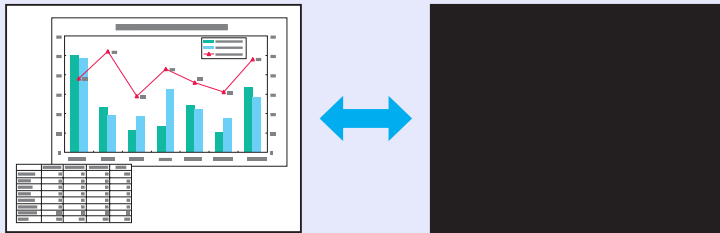

Procédure

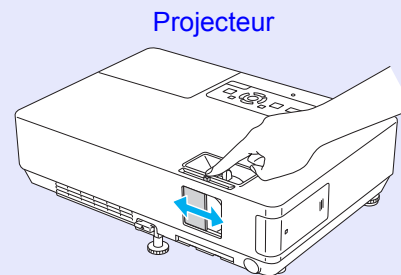
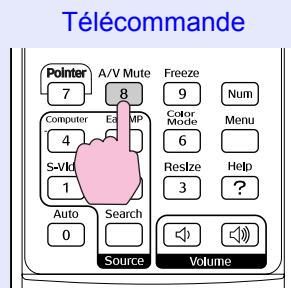

À chaque fois que vous appuyez sur le bouton ou que vous ouvrez ou fermez le volet de pause A/V, la fonction Pause A/V est activée ou désactivée.



- Si vous utilisez cette fonction pendant la projection d'images animées, les images et le son sont toujours lus par la source, et il est impossible de revenir à l'endroit où vous aviez activé la fonction Pause A/V.
- Vous pouvez choisir d'afficher un écran noir ou bleu, ou un logo, lorsque la fonction Pause A/V est activée. Pour effectuer la sélection, utilisez la section "Avancé" - "Affichage" - "Pause A/V" du menu de configuration. [p.35](#)
- Lorsque le volet de pause A/V est fermé et que le mode Pause A/V est activé, l'alimentation électrique peut être réglée de manière à s'éteindre automatiquement après environ 30 minutes en réglant "Avancé" - "Mode veille" dans le menu de configuration. [p.36](#)

Arrêt sur image (Gel)

Lorsque l'image animée est gelée, elle est toujours projetée, ce qui vous permet de projeter une séquence animée image par image, comme s'il s'agissait d'une séquence de photos. Vous pouvez en outre effectuer des opérations telles qu'un changement de fichiers, lors d'une projection à partir d'un ordinateur, sans projeter d'image si vous activez la fonction Gel au préalable.

Procédure

Télécommande

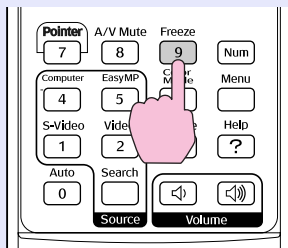

Chaque pression sur le bouton active ou désactive la fonction Gel.



- La lecture audio n'est pas interrompue.
- La source de l'image continue d'être projetée, même si l'image animée est gelée à l'écran; il est donc impossible de reprendre la projection à l'endroit où vous l'avez interrompue.
- Si vous appuyez sur le bouton [Freeze] alors que le menu de configuration ou un écran d'aide est affiché, celui-ci disparaît de l'écran.
- La fonction Gel peut fonctionner en combinaison avec la fonction de zoom électronique.

Modification du rapport L/H (Redimensionner)

Lorsqu'une source vidéo est connectée, les images enregistrées en format vidéo numérique ou sur DVD peuvent être affichées en format d'écran large 16:9. Vous pouvez modifier le rapport L/H des images selon la séquence suivante :

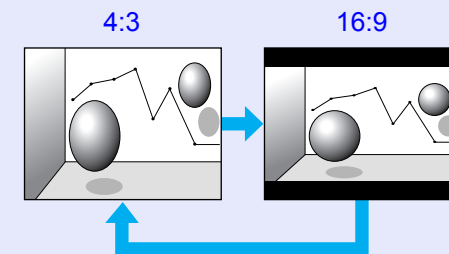

Vous pouvez modifier le rapport L/H des images d'un ordinateur en procédant comme suit.

Normal (uniquement en RGB)

4:3

16:9

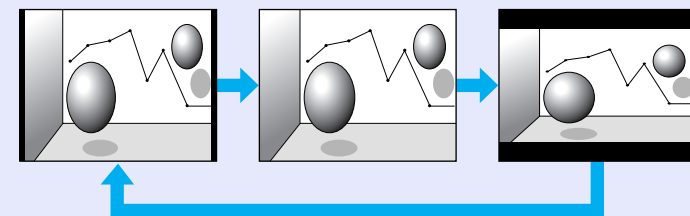

Procédure

Télécommande

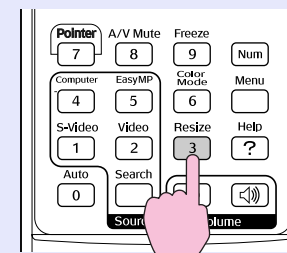

À chaque pression sur le bouton, le rapport L/H change et son nom s'affiche à l'écran.

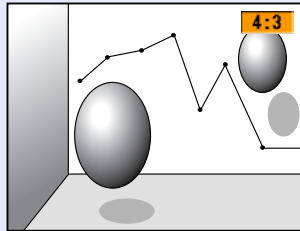

Si vous appuyez sur le bouton alors que le nom d'un rapport L/H est affiché, l'appareil passe au rapport suivant.



Le mode couleurs peut également être défini à l'aide de la section "Redimensionner" du menu "Signal", dans le menu de configuration. [p.33](#)

Fonction Pointeur (Pointeur)

Cette fonction vous permet de déplacer un pointeur sur l'image projetée, de manière à attirer l'attention sur un élément.

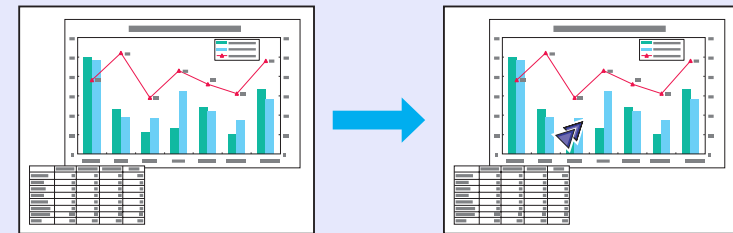

Procédure



1 Affichez le pointeur.

Télécommande

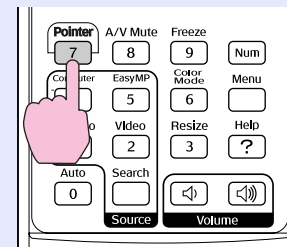

À chaque fois que vous appuyez sur le bouton, le pointeur s'affiche ou disparaît.



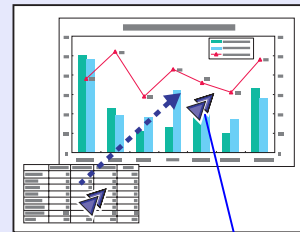
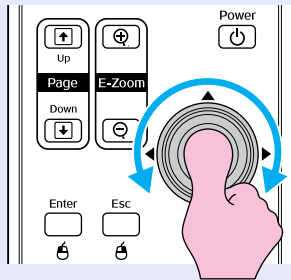

2 Déplacez le pointeur.

Télécommande



Pointeur



Vous pouvez choisir trois types différents d'icône pour le pointeur (  ) via la commande "Réglages" - "Forme de pointeur" du menu de configuration.  p.34

Agrandissement d'une partie de l'image (Zoom électronique)

Cette fonction vous permet d'agrandir une image, par exemple un graphique ou un tableau, de manière à mieux en voir les détails.

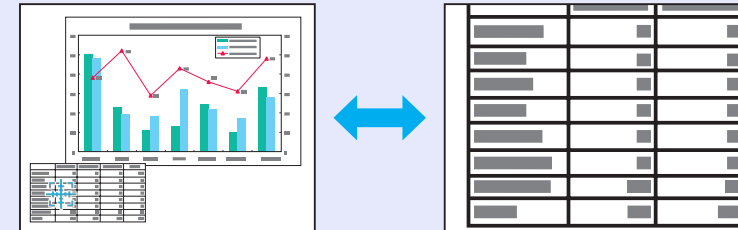

Procédure

1 Démarrez la fonction Zoom électronique.

Télécommande

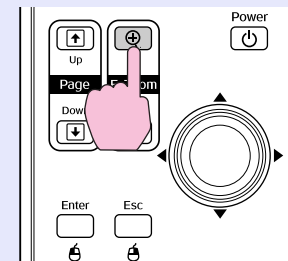

2 Déplacez la croix sur la partie de l'image à agrandir.

Télécommande

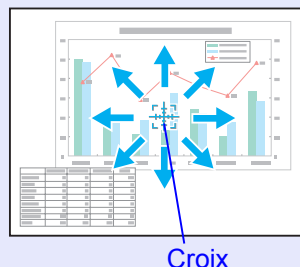
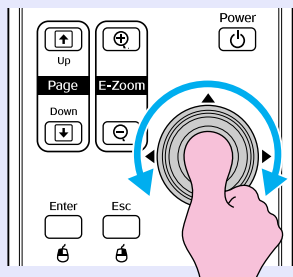

3 Effectuez l'agrandissement.

Télécommande

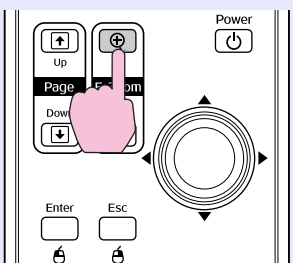

Chaque pression sur le bouton provoque l'agrandissement de la zone sélectionnée. Vous pouvez effectuer un agrandissement rapide en maintenant le bouton enfoncé.

Vous pouvez réduire l'image agrandie en appuyant sur le bouton [E-Zoom].

Appuyez sur le bouton [Esc] pour annuler.



- *Le taux d'agrandissement est affiché à l'écran. La zone sélectionnée peut être agrandie de 1 à 4 fois, en 25 incréments.*
- *Inclinez le bouton [E-Zoom] pour faire défiler l'image.*

Utilisation de la télécommande pour contrôler le pointeur de la souris (Souris sans fil)

Si la prise USB d'un ordinateur et celle située au dos de ce projecteur sont connectées à l'aide d'un câble USB A-B, disponible dans le commerce, vous pouvez utiliser la télécommande du projecteur comme souris sans fil, de manière à contrôler le pointeur de la souris de l'ordinateur.

Ordinateur

Windows 98/2000/ME/XP Édition familiale/XP Professionnel
Macintosh (OS 8.6–9.2/10.1–10.4)

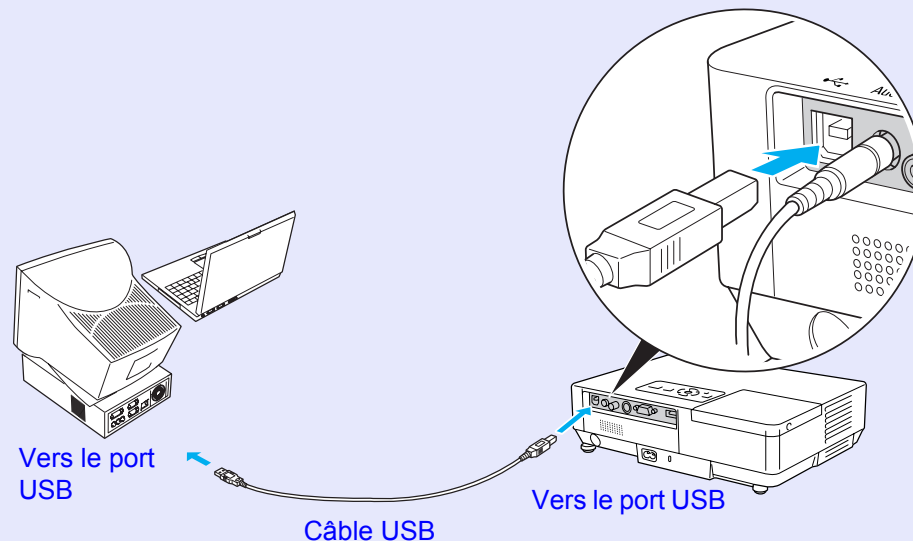



- *Le câble USB ne peut être connecté qu'à un ordinateur doté d'une interface USB standard. Si vous employez un ordinateur tournant sous Windows, il doit être équipé d'une version complète de Windows 98/2000/ME/XP Édition familiale/XP Professionnel. Si l'ordinateur tourne sous une version de Windows 98/2000/ME/XP Édition familiale/XP Professionnel qui a été mise à jour à partir d'une version antérieure de Windows, il est impossible de garantir un fonctionnement correct.*
- *Il peut s'avérer impossible d'utiliser la fonction de souris sans fil avec certaines versions des systèmes d'exploitation Windows et Macintosh.*
- *Il se peut que certains paramètres de l'ordinateur doivent être modifiés pour que la fonction de souris sans fil puisse être utilisée. Reportez-vous à la documentation de l'ordinateur pour plus d'informations.*

Lorsque la connexion a été établie, le pointeur de la souris peut être utilisé comme suit.

Déplacement du pointeur de la souris

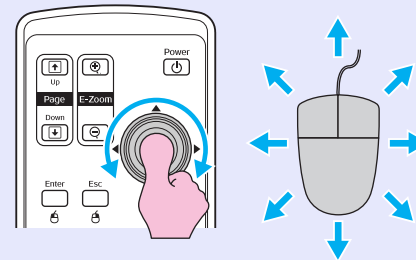

Clics de souris

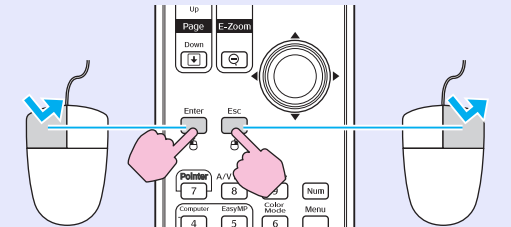

Clic de gauche

Clic de droite

Double-clic : appuyez rapidement deux fois de suite.

Glisser-déplacer

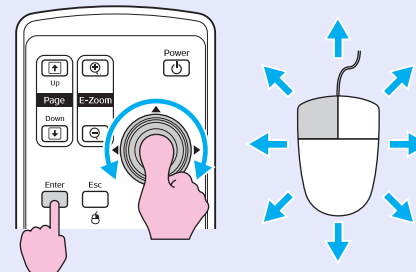

1. Maintenez le bouton [Enter] enfoncé, puis inclinez et glissez le bouton [⊙].
2. Relâchez le bouton [Enter] quand vous vous trouvez à l'endroit désiré.

Cette fonctionnalité peut s'avérer utile pour afficher la diapositive précédente ou la suivante dans un diaporama PowerPoint.

Vers la diapositive précédente

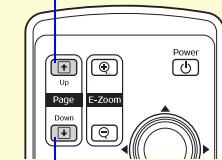

Vers la diapositive suivante



- *Si les boutons de la souris sont inversés sur l'ordinateur, le fonctionnement des boutons de la télécommande sera lui aussi inversé.*
- *La fonction de souris sans fil ne peut pas être utilisée en même temps que les fonctionnalités suivantes :*
 - *Lorsqu'un menu de configuration est affiché.*
 - *Lorsqu'un menu d'aide est affiché.*
 - *Lorsque la fonction de zoom électronique est utilisée.*
 - *Pendant la capture d'un logo d'utilisateur.*
 - *Lorsque la fonction de pointeur est activée.*
 - *Pendant le réglage du volume audio.*

Lorsque plusieurs projecteurs sont alignés et projettent des images, vous pouvez ajuster la luminosité et la tonalité des couleurs de l'image de chaque projecteur grâce à la fonction de réglage des couleurs sur écrans multiples. De la sorte, les couleurs des images provenant de chaque projecteur correspondent.

Dans certains cas, il peut arriver que la luminosité et la tonalité des couleurs ne correspondent pas totalement, même après un ajustement.

Synthèse de la procédure d'ajustement

Pour effectuer les ajustements, procédez comme suit :

1. Réglage de l'identificateur d'écran

Avant de configurer les projecteurs, définissez un identificateur d'écran pour chacun d'eux.

Si vous effectuez des ajustements pour plusieurs projecteurs à l'aide de la télécommande, vous pouvez les manipuler séparément en attribuant à chacun d'eux un identificateur d'écran distinct.

2. Définition des corrections d'image

Lorsque les projecteurs sont configurés, vous pouvez ajuster l'image de chacun d'eux.

La fonction Correction d'image permet de procéder à un ajustement du noir au blanc en cinq étapes appelées "niveaux 1 à 5". Dans chacun de ces niveaux, vous pouvez régler les deux éléments suivants :

- Ajustement de la luminosité
Ajustez chaque image, selon les niveaux 1 à 5, jusqu'à ce qu'elles soient toutes identiques.
- Ajustement de la couleur
Ajustez chaque image, selon les niveaux 1 à 5, de manière à ce que les couleurs correspondent. Utilisez pour ce faire les fonctions "Corr. couleur (G/R)" et "Corr. couleur (B/Y)".

Réglage de l'identificateur d'écran

Si plusieurs projecteurs sont configurés, vous pouvez par exemple attribuer l'identificateur d'écran 3 à l'un d'eux. De la sorte, si vous appuyez sur le bouton [3] tout en maintenant le bouton [Num] enfoncé, vous ne manipulerez que le projecteur possédant l'identificateur d'écran 3.

Procédure



Appuyez sur le bouton [Menu] puis choisissez "Avancé" - "Ecrans multiples" - "Identif. Écran" dans le menu de configuration.  p.31

Utilisation de la télécommande

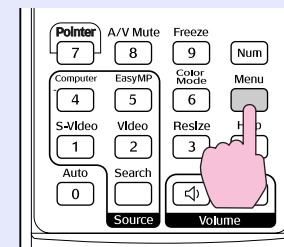

Utilisation du panneau de commande

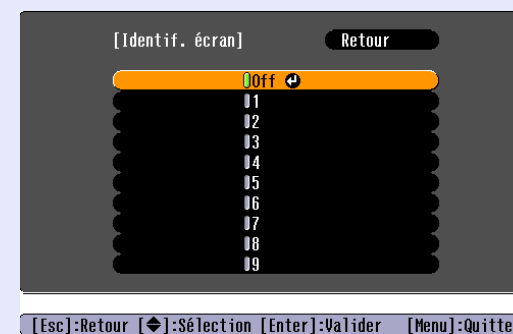
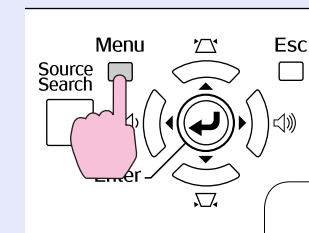

Les boutons que vous pouvez utiliser et leurs fonctions sont indiqués sous le menu.

2 Choisissez l'identificateur que vous voulez définir puis appuyez sur le bouton [Enter].

3 Appuyez sur le bouton [Menu] pour fermer le menu de configuration.

- Orientez la télécommande vers le récepteur du projecteur désiré, puis appuyez sur la touche numérique correspondant à l'identificateur d'écran attribué, tout en maintenant la touche [Num] enfoncée. Vous pouvez désormais manipuler ce projecteur séparément en utilisant son identificateur.
- Vous pouvez manipuler tous les projecteurs, indépendamment des paramètres d'identificateur d'écran, en orientant la télécommande vers le capteur du projecteur puis en appuyant sur la touche [0] tout en maintenant la touche [Num] enfoncée.



- *Les identificateurs d'écran définis dans cette section ne sont utilisés que pendant la correction d'image pour écrans multiples.*
- *Si un projecteur non concerné par une manipulation réagit à la télécommande, orientez celle-ci vers le capteur de ce projecteur et appuyez sur la touche numérique correspondant à son identificateur d'écran, tout en maintenant le bouton [Num] enfoncé.*

Méthode de correction d'image

Après avoir configuré les projecteurs, vous pouvez ajuster la luminosité et la tonalité de chaque image.

Procédure

1 Appuyez sur le bouton [Menu] puis choisissez "Avancé" - "Ecrans multiples" - "Correction d'image" dans le menu de configuration.  p.31

2 Sélectionnez le niveau à ajuster dans la section "Niveau de réglage".

- À chaque fois que vous sélectionnez un niveau, la mire du niveau sélectionné s'affiche.
- Vous pouvez entamer l'ajustement à partir de n'importe quel niveau. En règle générale, vous pouvez rendre l'image plus sombre ou plus claire en effectuant l'ajustement de 1 à 5 ou de 5 à 1.

3 Ajustez la luminosité à l'aide de la fonction "Corr. luminosité".

- Si vous sélectionnez le niveau 5 pour plusieurs projecteurs, l'ajustement s'adapte à l'image la plus sombre.
- Si vous sélectionnez le niveau 1 pour plusieurs projecteurs, l'ajustement s'adapte à l'image la plus claire.
- Si vous sélectionnez un niveau de 2 à 4 pour plusieurs projecteurs, l'ajustement s'adapte à la luminosité moyenne des images.
- À chaque fois que vous appuyez sur le bouton [Enter], l'affichage bascule entre la mire et l'image réelle, ce qui vous permet de vérifier le résultat de l'ajustement et d'apporter des corrections sur la base de l'image réelle.

- 4** Effectuez l'ajustement des fonctions "Corr. couleur (G/R)" et "Corr. couleur (B/Y)".
À chaque fois que vous appuyez sur le bouton [Enter], l'affichage bascule entre la mire et l'image réelle, ce qui vous permet de vérifier le résultat de l'ajustement et d'apporter des corrections sur la base de l'image réelle.
- 5** Répétez les étapes 2 à 4 jusqu'à ce que tous les ajustements désirés soient réalisés.
- 6** À la fin de l'opération d'ajustement, appuyez sur le bouton [Menu] pour fermer le menu de configuration.

Ce projecteur possède les fonctions de sécurité suivantes :

- Protection par mot de passe
Vous pouvez restreindre le nombre de personnes pouvant utiliser le projecteur.
- Blocage fonctionne.
Vous pouvez interdire aux personnes non autorisées de modifier les réglages du projecteur.

Gestion des utilisateurs (Protection par mot de passe)

Lorsque la fonction Protection par mot de passe est activée, les personnes qui ignorent le mot de passe ne peuvent pas utiliser le projecteur pour projeter des images, même s'il est allumé. En outre, le logo de l'utilisateur qui s'affiche quand vous allumez le projecteur ne peut pas être modifié. Ce principe fait office de protection antivol, puisque le projecteur ne peut pas être utilisé s'il est volé. Au moment de l'achat, la fonction Protection par mot de passe n'est pas activée.

■ Modes de la fonction Protection par mot de passe

La fonction Protection par mot de passe comprend les quatre modes suivants, qui peuvent être activés en fonction de la manière dont le projecteur est utilisé.

1. "Protec. Démarrage"

Si le mode "Protec. Démarrage" est réglé sur "On", le mot de passe doit être entré lorsque le projecteur est allumé s'il a été débranché de l'alimentation secteur à laquelle il était connecté la dernière fois que le mot de passe a été entré.

Si le mot de passe entré n'est pas correct, la projection ne démarre pas.

2. "Mot de passe timer"

Si le mode "Mot de passe timer" est réglé sur "On" et si un délai est défini, le projecteur demande le mot de passe lorsque ce délai a expiré.

3. "Protec. logo utilis."

Si le mode Protec. logo utilis. est réglé sur "On", il est impossible de modifier le logo de l'utilisateur, et les modifications des réglages suivants du logo de l'utilisateur sont interdites :

- Capture d'un logo d'utilisateur
- Réglages "Afficher le fond", "Ecran démarrage" et "Pause A/V" de la section "Affichage" du menu de configuration.

4. "Réseau protégé" (EMP-1715/1705 uniquement)

Si le mode "Réseau protégé" est activé, il est impossible de modifier les réglages de la section "Réseau" du menu de configuration.

■ Réglage de la protection par mot de passe

Procédez comme suit pour régler le mot de passe :

Procédure

1 Maintenez le bouton [Freeze] enfoncé pendant environ 5 secondes.

Le menu Protection par mot de passe s'affiche.

Télécommande

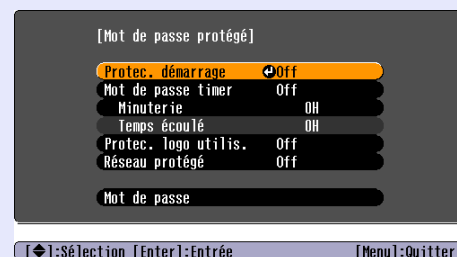
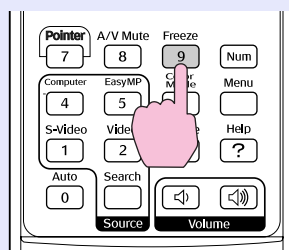

- Si la fonction Protection par mot de passe est déjà activée, vous êtes invité à entrer le mot de passe. Si le mot de passe entré est correct, le menu Protection par mot de passe s'affiche. ➡ "Entrez le mot de passe." p.28
- Lorsque le mot de passe a été défini, apposez l'autocollant Mot de passe protégé sur le projecteur, à un endroit bien visible, de manière à décourager toute tentative de vol.

2 Activez le mode "Protec. démarrage".

- (1) Choisissez "Protec. démarrage" puis appuyez sur le bouton [Enter].
- (2) Choisissez "On" puis appuyez sur le bouton [Enter].
- (3) Appuyez sur le bouton [Esc].

3

Activez le mode "Mot de passe timer".

Si vous ne voulez pas employer ce mode, passez à l'étape 4.

- (1) Choisissez "Mot de passe timer" puis appuyez sur le bouton [Enter].
- (2) Choisissez "On" puis appuyez sur le bouton [Enter].
- (3) Appuyez sur le bouton [Esc].
- (4) Choisissez "Minuterie" puis appuyez sur le bouton [Enter].
- (5) Tout en maintenant le bouton [Num] enfoncé, utilisez les touches du pavé numérique pour entrer le délai désiré, entre 1 et 9 999 heures, puis appuyez sur le bouton [Enter]. Si vous entrez un délai erroné, appuyez sur le bouton [Esc] puis entrez la valeur correcte. Un compte à rebours démarre lorsque vous fermez l'écran de réglage Protection par mot de passe. Le compte à rebours n'est actif que lorsque la lampe est allumée, et pas quand elle s'éteint. Le temps déjà écoulé est affiché dans la section "Temps écoulé".

4

Activez le mode "Protec. logo utilis.".

- (1) Choisissez "Protec. logo utilis." puis appuyez sur le bouton [Enter].
- (2) Choisissez "On" puis appuyez sur le bouton [Enter].
- (3) Appuyez sur le bouton [Esc].

5

Activez le mode "Réseau protégé" (EMP-1715/1705 uniquement).

- (1) Choisissez "Réseau protégé" puis appuyez sur le bouton [Enter].
- (2) Choisissez "On" puis appuyez sur le bouton [Enter].
- (3) Appuyez sur le bouton [Esc].

6

Définissez le mot de passe.

- (1) Choisissez "Mot de passe" puis appuyez sur le bouton [Enter].
- (2) Le message "Changer le mot de passe?" s'affiche. Choisissez "Oui" puis appuyez sur le bouton [Enter]. Le mot de passe par défaut est "0000". Remplacez-le par le mot de passe de votre choix. Si vous choisissez "Non", l'écran de l'étape 1 s'affiche à nouveau.
- (3) Tout en maintenant le bouton [Num] enfoncé, entrez un nombre à quatre chiffres à l'aide du pavé numérique. Le numéro s'affiche sous la forme "* * * *". Lorsque vous entrez le quatrième chiffre, l'écran de confirmation s'affiche.

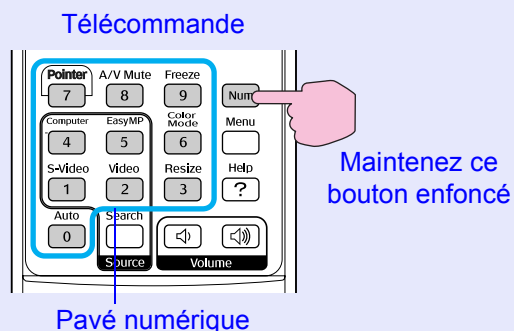

- (4) Entrez de nouveau le mot de passe.
Le message "Mot de passe accepté." s'affiche.
Si vous entrez un mot de passe incorrect, un message vous invite à l'entrer de nouveau.

Entrez le mot de passe.

Lorsque l'écran de saisie du mot de passe s'affiche, utilisez le pavé numérique de la télécommande pour entrer le mot de passe.

Procédure**Tout en maintenant le bouton [Num] enfoncé, entrez le mot de passe en appuyant sur les touches du pavé numérique.**

Si vous entrez le mot de passe correct, la projection débute.

Attention

- Si vous entrez un mot de passe incorrect trois fois de suite, le message "Le projecteur est verrouillé." s'affiche pendant environ cinq minutes, après quoi le projecteur passe en mode attente. Dans une telle situation, débranchez le cordon d'alimentation de la prise secteur puis rebranchez-le et rallumez le projecteur. Le projecteur affiche de nouveau l'écran de saisie du mot de passe, de manière à vous permettre d'entrer le mot de passe correct.
- Si vous avez oublié le mot de passe, prenez note du numéro "Code de requête : xxxxx" qui s'affiche à l'écran, puis adressez-vous au plus proche bureau dont vous trouverez l'adresse à la section Conditions d'application de la garantie internationale.
☞ **Demandes d'information**
- Si vous répétez l'opération ci-dessus et entrez un mot de passe incorrect trente fois de suite, le message suivant s'affiche et le projecteur n'accepte plus de saisie de mot de passe : "Le projecteur est verrouillé. Contactez Epson comme l'explique votre documentation." ☞ **Demandes d'information**

Verrouillage des touches de fonctionnement (Blocage fonctionne.)

Utilisez l'une des fonctions suivantes pour verrouiller les boutons du panneau de commande :

- Verrou. complet
Tous les boutons du panneau de commande sont verrouillés. Il est impossible d'effectuer la moindre action depuis le panneau de commande, y compris allumer ou éteindre l'appareil.
- Verrou. partiel
Tous les boutons du panneau de commande sont verrouillés, à l'exception du bouton [Power].

Cette fonction est utile, par exemple lors de manifestations pendant lesquelles seule la projection est effectuée avec toutes les touches inopérantes, ou dans des endroits tels que des écoles dans lesquelles on veut limiter le nombre de touches utilisables. Le projecteur peut toujours être utilisé à l'aide de la télécommande.

Procédure

- 1 Appuyez sur le bouton [Menu] puis choisissez "Réglage" - "Blocage fonctionne.". ➡ "Utilisation du menu de configuration" p.31

Utilisation de la télécommande

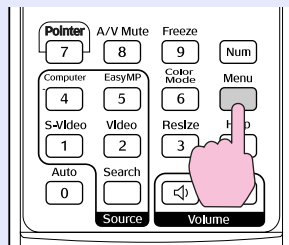

Utilisation du panneau de commande

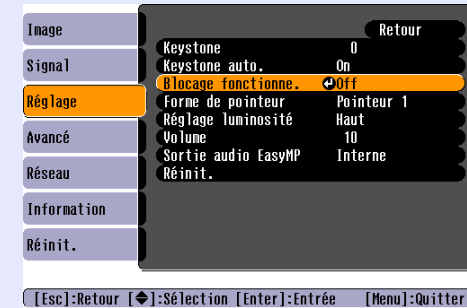
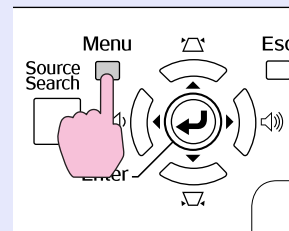

Les boutons que vous pouvez utiliser et leurs fonctions sont indiqués sous le menu.

2

Sélectionnez "Verrou. complet" ou "Verrou. partiel".

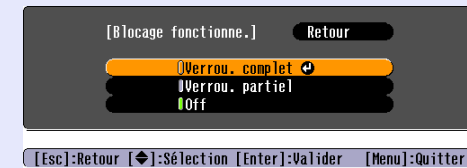

3

Choisissez "Oui" lorsque le message de confirmation s'affiche.

Les boutons du panneau de commande sont bloqués conformément au réglage choisi.



Vous pouvez annuler le blocage du panneau de commande des deux manières suivantes :

- À l'aide de la télécommande, choisissez "Off" dans la section "Réglage" - "Blocage fonctionne." du menu de configuration.
- Maintenez le bouton [Enter] du panneau de commande enfoncé pendant sept secondes. Un message s'affiche et le blocage est annulé.



Menu de configuration

Ce chapitre explique comment utiliser le menu de configuration et ses fonctions.

Utilisation du menu de configuration 31

Liste des fonctions 32

- **Menu Image32**
- **Menu Signal33**
- **Menu Réglage34**
- **Menu Avancé35**
- **Menu Réseau (EMP-1715/1705 uniquement)37**
- **Menu Information (affichage uniquement)38**
- **Menu Réinit.39**

1 Sélection dans le menu supérieur

Menu supérieur

| | |
|-------------|----------------------------|
| Image | Retour |
| Signal | Mode couleurs Luminosité 0 |
| Réglage | Contraste 0 |
| Avancé | Netteté 0 |
| Réseau | Temp. couleur abs. 7500K |
| Information | Réglage couleur |
| Réinit. | Réinit. |

[]:Sélection [Enter]:Entrée [Menu]:Quitter

2 Sélection dans le sous-menu

Sous-menu (Réglage)

| | | |
|-------------|------------------------------|--------|
| Image | Keystone 0 | Retour |
| Signal | Keystone auto. On | |
| Réglage | Blocage fonctionne. Off | |
| Avancé | Forme de pointeur Pointeur 1 | |
| Réseau | Réglage luminosité Haut | |
| Information | Volume 10 | |
| Réinit. | Sortie audio EasyMP Interne | |
| | Réinit. | |

[Esc]:Retour []:Sélection [Enter]:Entrée [Menu]:Quitter

3 Modification de l'élément sélectionné.

4 Sortie l'élément sélectionné.

| | | |
|-------------|------------------------------|--------|
| Image | Keystone 0 | Retour |
| Signal | Keystone auto. On | |
| Réglage | Blocage fonctionne. Off | |
| Avancé | Forme de pointeur Pointeur 1 | |
| Réseau | Réglage luminosité Haut | |
| Information | Volume 10 | |
| Réinit. | Sortie audio EasyMP Interne | |
| | Réinit. | |

[]:Sélection [Enter]:Entrée [Menu]:Quitter

Boutons utilisés

Utilisation du panneau de commande

Utilisation de la télécommande

| | | |
|-------------|------------------------------|--------|
| Image | Keystone 0 | Retour |
| Signal | Keystone auto. On | |
| Réglage | Blocage fonctionne. Off | |
| Avancé | Forme de pointeur Pointeur 1 | |
| Réseau | Réglage luminosité Haut | |
| Information | Volume 10 | |
| Réinit. | Sortie audio EasyMP Interne | |
| | Réinit. | |

[Esc]:Retour []:Sélection [Enter]:Entrée [Menu]:Quitter

[Rég.Keystone] Retour

[Esc]:Retour []:Sélection []:Ajuster [Menu]:Quitter

[Rég.Keystone] Retour

[Esc]:Retour []:Sélection [Enter]:Valider [Menu]:Quitter

[Rég.Keystone] Retour

[Esc]:Retour []:Sélection [Enter]:Valider [Menu]:Quitter

[Rég.Keystone] Retour

[Esc]:Retour []:Sélection [Enter]:Valider [Menu]:Quitter



[Rég.Keystone] Retour

[Esc]:Retour []:Sélection [Enter]:Valider [Menu]:Quitter

Sélectionnez le réglage à modifier.

[Rég.Keystone] Retour

[Esc]:Retour []:Sélection [Enter]:Valider [Menu]:Quitter

Menu Image

Les éléments qui peuvent être réglés varient en fonction du signal d'image actuellement projeté, comme le montre les illustrations suivantes. Les détails des réglages sont mémorisés pour chaque signal d'image.

Image d'ordinateur



Composantes Vidéo▶/Vidéo composite▶/S-Vidéo▶



| Sous-menu | Fonction |
|---------------------|-----------------------------------------------------------------------------------------------------------------------------------------------------------------------------------------------------------------------------------------------------------------------------------------------------------------------------------------------------------------------------------------------------------------------------------------------------------------------------------------------------------------------------------------------------------------------------------------------------------------------------|
| Mode couleurs | Permet de sélectionner la qualité d'image optimale pour votre environnement. p.15 |
| Luminosité | Permet d'ajuster la luminosité de l'image. |
| <u>Contraste</u> ▶▶ | Permet de régler la différence entre les zones claires et les zones sombres des images. |
| Intensité couleur | Permet de régler l'intensité des couleurs des images. |
| Nuance | (L'ajustement n'est possible que si des signaux NTSC sont reçus en cas d'emploi de vidéo composite ou S-Vidéo.) Permet d'ajuster la teinte de l'image. |
| Netteté | Permet d'ajuster la netteté de l'image. |
| Temp. couleur abs. | Permet d'ajuster la teinte globale des images. Vous pouvez ajuster la teinte selon 10 niveaux allant de 5 000 à 10 000 K. Si vous choisissez une valeur élevée, l'image possède une teinte bleue ; Si vous choisissez une valeur basse, l'image possède une teinte rouge. (Cet élément ne peut pas être choisi si " <u>sRGB</u> ▶▶" est sélectionné comme réglage du "Mode couleur" dans le menu "Image".) |
| Réglage couleur | Vous pouvez effectuer des réglages en choisissant l'un des éléments suivants : Rouge, Vert, Bleu : Permet d'ajuster la saturation de chaque couleur séparément. (Cet élément ne peut pas être sélectionné si des valeurs pour " <u>sRGB</u> ▶▶" ou "Personnalisé" ont été sélectionnées dans "Image" - "Mode couleur".) R, V, B, C, M, J : Vous pouvez ajuster la force de chaque couleur séparément (R = rouge, V = vert, B = bleu, C = cyan, M = magenta et J = jaune). (Cet élément ne peut être sélectionné que si vous avez activé le réglage "Personnalisé" pour "Image" - "Mode couleur".) |
| Réinit. | Rétablit les valeurs par défaut de toutes les fonctions du menu "Image". Pour savoir comment rétablir les valeurs par défaut de tous les éléments de menu, voir p.39. |

Menu Signal

Les éléments qui peuvent être réglés varient en fonction du signal d'image actuellement projeté, comme le montre les illustrations suivantes. Les détails des réglages sont mémorisés pour chaque signal d'image.

Image d'ordinateur

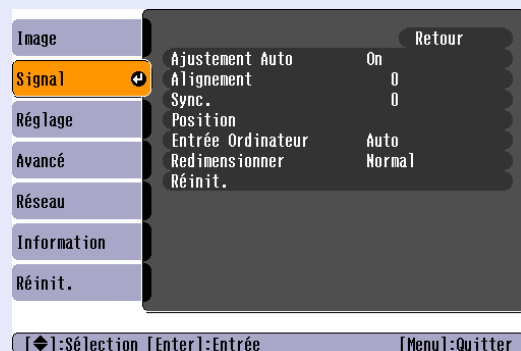



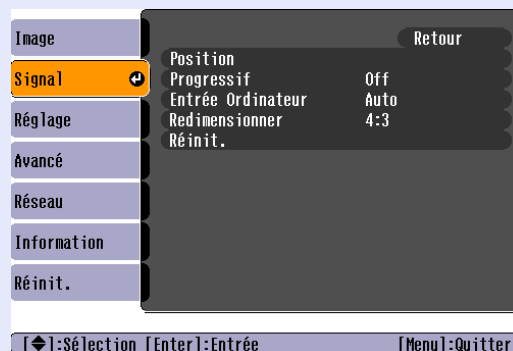

Composantes vidéo

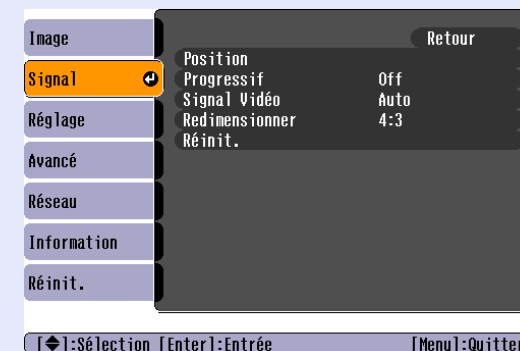

Vidéo composite /S-Vidéo



| Sous-menu | Fonction |
|-------------------|--------------------------------------------------------------------------------------------------------------------------------------------------------------------------------------------------------------------------------------------------------------------------------------------------------------------------------------------------------------------------------------------------------------|
| Ajustement Auto | Détermine si, lorsque le signal en entrée change, l'image est automatiquement ajustée selon son état optimal (On) ou si elle ne l'est pas (Off).  p.48 |
| Alignement | Permet d'ajuster les images provenant d'un ordinateur si elles comportent des bandes verticales.  p.48 |
| Sync. | Permet d'ajuster les images provenant d'un ordinateur si elles scintillent, sont floues ou comportent des interférences.  p.48 |
| Position | Si une partie de l'image est manquante, cette fonction permet de déplacer la position d'affichage vers le haut, le bas, la gauche ou la droite, de manière à projeter l'image entière. |
| Progressif | (La vidéo de type component ne peut être ajustée que si des signaux 525i/625i sont reçus.) Off : La conversion IP est effectuée pour chaque champ de l'écran. Ce réglage est idéal pour afficher des images comportant une grande quantité de mouvement. On : Les signaux <u>entrelacés</u> (i) sont convertis en signaux <u>progressifs</u> (p). Ce réglage est idéal pour afficher des images fixes. |
| Entrée ordinateur | Vous pouvez sélectionner le signal d'entrée provenant du port Ordinateur (Composant vidéo). Si vous choisissez "Auto", le signal en entrée est réglé automatiquement en fonction de l'équipement connecté. Si les couleurs ne s'affichent pas correctement en mode "Auto", sélectionnez le signal approprié en fonction de l'équipement connecté. |
| Signal Vidéo | Si vous choisissez "Auto", les signaux vidéo sont reconnus automatiquement. Si des interférences apparaissent sur l'image ou si un problème survient, par exemple l'absence de toute image projetée en mode "Auto", sélectionnez le signal approprié en fonction de l'équipement connecté. |
| Redimensionner | Permet de définir le <u>rapport L/H</u> des images projetées.  p.17 |
| Réinit. | Rétablit les valeurs par défaut de toutes les fonctions du menu "Signal", à l'exception de "Entrée Ordinateur". Pour savoir comment rétablir les valeurs par défaut de tous les éléments de menu, voir  p.39. |



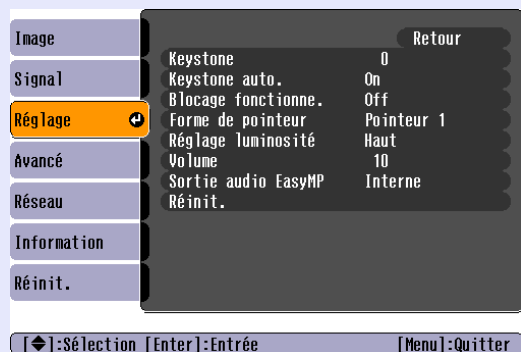



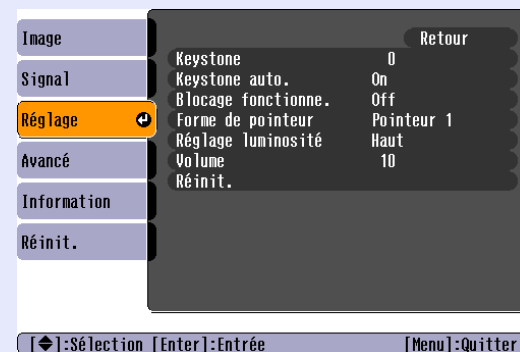

Menu Réglage



Pour EMP-1715/1705



Pour EMP-1710/1700

| Sous-menu | Fonction |
|------------------------------------------------|---------------------------------------------------------------------------------------------------------------------------------------------------------------------------------------------------------------------------------------------------------------------------------------------------------------------------------------------------------------------------------------------------------------------------------------------------------------------------------------------------------------------------------------------------------------|
| Keystone | Corrige la distorsion trapézoïdale verticale des images.  Guide de démarrage rapide |
| Keystone auto. | Permet de corriger automatiquement la distorsion trapézoïdale. (Cet élément ne peut être sélectionné que si vous avez activé le réglage "Avant" pour "Avancé" - "Projection".) |
| Blocage fonctionne. | Lorsque cette fonction est activée, elle limite l'utilisation du panneau de commande du projecteur.  p.29 |
| Forme de pointeur | Cette fonction permet de sélectionner la forme du pointeur.  p.18 Pointeur 1:  Pointeur 2:  Pointeur 3:  |
| Réglage luminosité | Cette fonction permet de choisir l'un des deux niveaux de luminosité de la lampe. Choisissez "Basse luminosité" si les images projetées sont trop lumineuses, par exemple en cas de projection dans un local sombre ou sur un petit écran. Si vous choisissez "Basse luminosité", la consommation électrique et la durée de vie utile de la lampe sont modifiées comme suit, et le bruit du ventilateur pendant la projection est réduit. Consommation électrique : réduction d'environ 46 W ; durée de vie de la lampe : augmentation d'environ 1,5 fois. |
| Volume | Permet de régler le volume.  Guide de démarrage rapide |
| Sortie audio EasyMP (EMP-1715/1705 uniquement) | Permet de définir la méthode de sortie audio pour EasyMP. Ce réglage ne s'applique qu'à la projection d'images à l'aide de EasyMP. Vous pouvez envoyer le son à l'enceinte intégrée d'un amplificateur externe en réglant ce paramètre sur "Externe". Vous pouvez envoyer le son à l'enceinte intégrée du projecteur en réglant ce paramètre sur "Interne". |
| Réinit. | Vous pouvez rétablir les valeurs par défaut du menu "Réglages". Pour savoir comment rétablir les valeurs par défaut de tous les éléments de menu, voir  p.39 . |

Menu Avancé



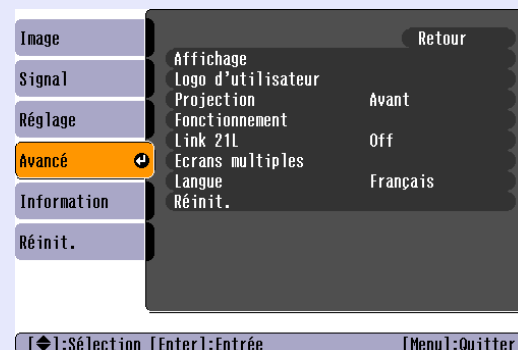

Pour EMP-1715/1705



Pour EMP-1710/1700

| Sous-menu | Fonction |
|---------------------|--------------------------------------------------------------------------------------------------------------------------------------------------------------------------------------------------------------------------------------------------------------------------------------------------------------------------------------------------------------------------------------------------------------------------------------------------------------------------------------------------------------------------------------------------------------------------------------------------------------------------------------------------------------------------------------------------------------------------------------------------|
| Affichage | Permet d'effectuer des réglages relatifs à l'affichage du projecteur. Messages : Vous pouvez choisir si l'appareil doit afficher (On) ou non (Off) un message lorsqu'aucun signal vidéo n'est reçu, le nom de la source d'entrée en cas de changement de source, le nom du mode couleurs en cas de changement de mode, etc. Afficher le fond* : Si aucun signal n'est disponible, vous pouvez décider que l'appareil affichera un écran noir, un écran bleu ou un logo. Ecran démarrage* : Permet de décider si l'écran de démarrage (l'image projetée lors du démarrage du projecteur) est affiché ou non. Pause A/V* : Permet de choisir l'écran affiché en mode Pause A/V : "Noir", "Bleu" ou "Logo". |
| Logo d'utilisateur* | Permet de modifier le logo d'utilisateur qui est affiché comme fond et en mode Pause A/V. 🖱️ p.60 |
| Projection | Choisissez l'une des valeurs suivantes en fonction du mode d'installation du projecteur. 🖱️ p.53 "Avant" "Avant/Plafond" "Arrière" "Arrière/Plafond" Vous pouvez modifier le réglage dans l'ordre suivant, en appuyant sur le bouton [A/V Mute] de la télécommande pendant environ cinq secondes. "Avant" ↔ "Avant/Plafond" "Arrière" ↔ "Arrière/Plafond" * Si vous activez "Avant/Plafond" ou "Arrière/Plafond", vous ne pouvez pas débrancher le cordon d'alimentation immédiatement, car l'appareil doit refroidir après sa mise hors tension. |

* Si la fonction " Protec. logo utilis. " est réglée sur " On " dans la section " Protection par mot de passe ", il est impossible de modifier les réglages relatifs au logo d'utilisateur. Vous pouvez apporter des modifications après avoir réglé " Protec. logo utilis. " sur " Off ". 🖱️ p.27

| Sous-menu | Fonction |
|-----------------------------------------|----------------------------------------------------------------------------------------------------------------------------------------------------------------------------------------------------------------------------------------------------------------------------------------------------------------------------------------------------------------------------------------------------------------------------------------------------------------------------------------------------------------------------------------------------------------------------------------------------------------------------------------------------------------------------------------------------------------------------------------------------------------------------------------------------------------------------------------------------------------------------------------------------------------------------------------------------------------------------------------------------------------------------------------------------------------------------------------------------------------------------------------------------------------------------------------------------------------------------------------------|
| Fonctionnement | <p>Aliment. Directe : Permet d'indiquer si la fonction Aliment. Directe est activée (On) ou désactivée (Off). Si vous réglez cette fonction sur "On" puis que vous laissez le cordon d'alimentation du projecteur branché à une prise secteur, notez qu'une hausse de tension soudaine, par exemple lorsque le courant est rétabli après une coupure, peut provoquer l'allumage automatique du projecteur.</p> <p>Mode veille :</p> <ul style="list-style-type: none"> Indique si la projection s'arrête automatiquement (On) ou pas (Off) si l'appareil est inutilisé pendant environ 30 minutes alors qu'aucun signal d'image n'est reçu. Vous pouvez déterminer si l'appareil s'éteint automatiquement (On) ou non (Off) après environ 30 minutes lorsque le volet de pause A/V est fermé. <p>Le mode veille est réglé sur Off en usine ; n'oubliez donc pas d'éteindre l'appareil à la fin de la projection.</p> <p>Mode haute alt. : Réglez cette fonction sur "On" si vous utilisez l'appareil à une altitude supérieure à 1 500 m.</p> |
| Mode attente (EMP-1715/1705 uniquement) | Choisissez "Réseau activé" pour utiliser les fonctions de surveillance et de commande via le réseau lorsque le projecteur est en mode attente. Vous pouvez utiliser le protocole SNMP pour surveiller et contrôler l'état du projecteur via un réseau, ou utiliser pour ce faire le logiciel "EMP Monitor" fourni avec ce produit. |
| USB Type B (EMP-1715/1705 uniquement) | Réglez ce paramètre sur "EasyMP" lorsque le projecteur et un ordinateur sont connectés à l'aide d'un câble USB et que des images d'ordinateur sont projetées.  <i>Guide de connexion rapide via LAN sans fil</i> |
| Link 21L | Vous pouvez décider d'utiliser ou non le logiciel utilitaire EMP Link21L . (Sélectionnez ce paramètre après avoir réglé "USB Type B" sur "Link 21L".) |
| Ecrans multiples | <p>Lorsque plusieurs projecteurs sont alignés et projettent des images, vous pouvez ajuster la luminosité et la tonalité des couleurs de l'image de chaque image projetée.  p.23</p> <p>Identif. Écran : Si vous procédez à la correction de l'image pour écrans multiples à l'aide d'une télécommande pour plusieurs projecteurs, vous pouvez indiquer quel projecteur doit être utilisé si des identificateurs distincts ont été définis. Les identificateurs définis via cette fonction ne s'appliquent qu'à la fonction "Correction d'image" pour le mode "Ecrans multiples".</p> <p>Correction d'image : Vous pouvez procéder aux ajustements suivants :</p> <ul style="list-style-type: none"> Niveau de réglage : vous pouvez ajuster du noir au blanc en cinq étapes, appelées niveaux 1 à 5. Dans chacun de ces niveaux, vous pouvez ajuster les valeurs "Corr. luminosité" et "Corr. couleur". Corr. luminosité : corrige la différence de luminosité entre chaque appareil. Corr. couleur (G/R)/Corr. couleur (B/Y) : Corrige la différence de couleur entre chaque appareil. |
| Langue | Définit la langue d'affichage des messages. |
| Réinit. | Vous pouvez rétablir les valeurs par défaut des paramètres "Affichage ^{*1} " et "Fonctionnement ^{*2} " du menu "Avancé". Pour savoir comment rétablir les valeurs par défaut de tous les éléments de menu, voir  p.39 . |

*1 Si la fonction "Protec. logo utilis." est réglée sur "On" dans la section "Protection par mot de passe", il est impossible de modifier les réglages relatifs au logo d'utilisateur. Vous pouvez apporter des modifications après avoir réglé "Protec. logo utilis." sur "Off".  [p.27](#)

*2 Sauf pour "Mode haute alt."

Menu Réseau (EMP-1715/1705 uniquement)

Si la fonction "Réseau protégé" est réglée sur "On" dans la section "Protection par mot de passe", un message s'affiche et il est impossible de modifier les réglages. Vous pouvez apporter des modifications après avoir réglé "Réseau protégé" sur "Off".  [p.27](#)

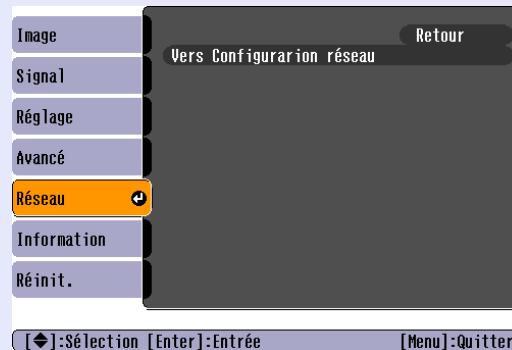

| Sous-menu | Fonction |
|---------------------------|-----------------------------------------------------------------------------------------------------------------------------------------------------------------------------------------------------------------------------------------------|
| Vers Configuration réseau | Permet d'afficher l'écran des paramètres réseau.  <i>EasyMP Guide d'utilisation "Préparation du projecteur", Guide de connexion rapide via LAN sans fil</i> |

Menu Information (affichage uniquement)

Permet de vérifier l'état des signaux d'image projetées et celui du projecteur. Les éléments affichés varient en fonction du signal d'image actuellement projeté, comme le montre les illustrations suivantes.

Image d'ordinateur/Composantes Vidéo»

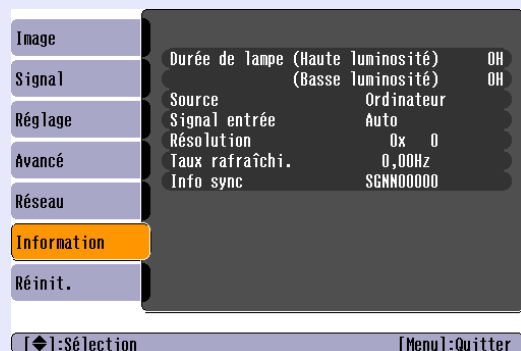

Vidéo composite »/S-Vidéo»

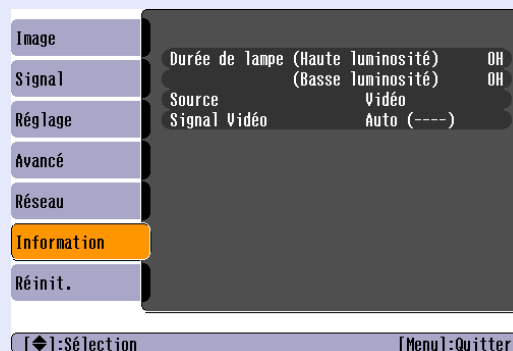

EasyMP

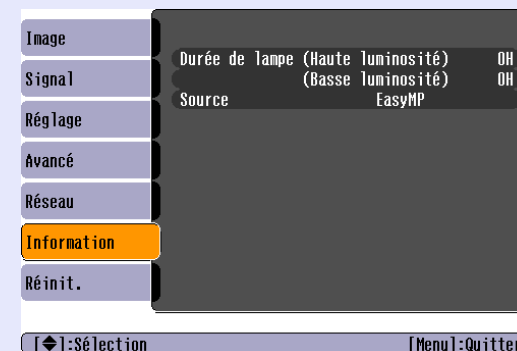

| Sous-menu | Fonction |
|--------------------|------------------------------------------------------------------------------------------------------------------------------------------------------------------------------------|
| Durée de lampe | Vous pouvez afficher la durée de fonctionnement cumulée de la lampe*. Lorsque le délai d'avertissement défini pour la lampe est atteint, les caractères sont affichés en jaune. |
| Source | Vous pouvez afficher le nom du port d'entrée pour l'équipement connecté en cours de projection. |
| Signal entrée | Vous pouvez afficher le contenu du paramètre "Ordinateur" défini dans le menu "Signal" en fonction de la "Source". |
| Résolution | Permet d'afficher la résolution d'entrée. |
| Signal Vidéo | Vous pouvez afficher le contenu de la fonction "Signal Vidéo" définie dans le menu "Signal". |
| Taux rafraîchi.» | Vous pouvez afficher la fréquence de rafraîchissement. |
| Info <u>sync</u> » | Permet d'afficher des informations sur le signal d'image. Ces informations peuvent s'avérer nécessaires pour des activités de service. |

* La durée d'utilisation cumulée est affichée sous la forme "0H" pour les 10 premières heures.

Menu Réinit.

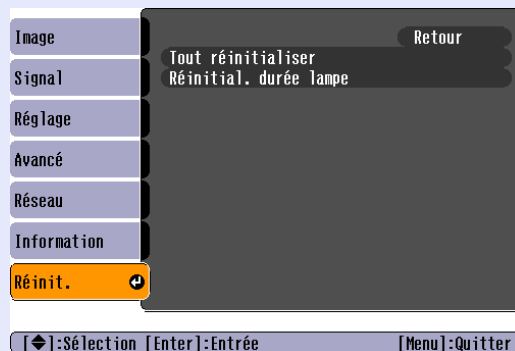

| Sous-menu | Fonction |
|------------------------|------------------------------------------------------------------------------------------------------------------------------------------------------------------------------------------------------------------------------------------------------------------|
| Tout réinitialiser | Vous pouvez rétablir les réglages par défaut de tous les éléments des menus. Les éléments suivants ne peuvent pas être rétablis : "Entrée Ordinateur", "Logo utili.", "Ecrans multiples", tous les éléments des menus "Réseau", "Durée de lampe" et "Langue". |
| Réinitial. durée lampe | Vous pouvez effacer la durée d'utilisation cumulée de la lampe et la fixer de nouveau à "0H". Remettez cette valeur à zéro lorsque vous remplacez la lampe. |



Dépannage

Ce chapitre explique comment identifier et résoudre les problèmes.

Utilisation de l'aide 41

Résolution des problèmes 42

- **Signification des témoins42**

- Le témoin d'alimentation \odot s'allume en rouge43

- L'un des témoins ⚡ · ⚡ est allumé ou clignote en orange44

- **Si les témoins ne fournissent aucune indication utile.....45**

- Problèmes relatifs aux images46

- Problèmes au démarrage de la projection.....49

- Autres problèmes.....50

Si un problème survient sur le projecteur, la fonction d'aide affiche des messages sur l'écran de manière à vous aider à le résoudre.

Procédure

1 Appuyez sur le bouton [Help].

L'écran d'aide s'affiche.

Utilisation de la télécommande



Utilisation du panneau de commande

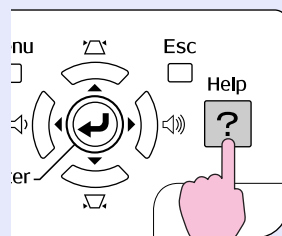

2 Sélectionnez un élément de menu.

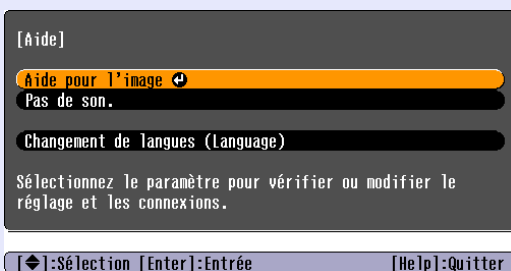

Utilisation de la télécommande

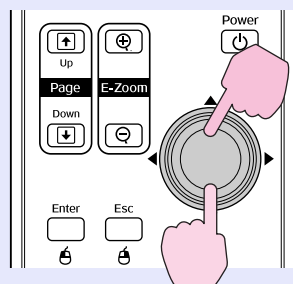

Utilisation du panneau de commande

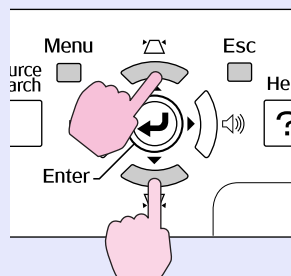

3 Confirmez la sélection.

Utilisation de la télécommande

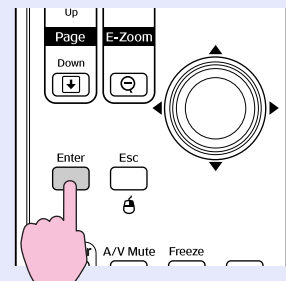

Utilisation du panneau de commande

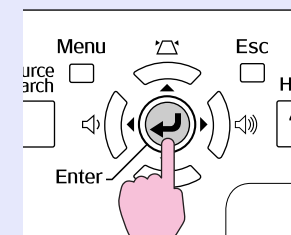

4 Répétez les étapes 2 et 3 pour accéder aux niveaux inférieurs du menu, qui contiennent des réglages plus détaillés.

Appuyez sur le bouton [Help] pour quitter l'aide.

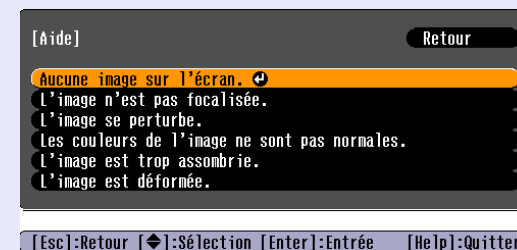

Si la fonction d'aide ne vous permet pas de résoudre votre problème, reportez-vous à la section "Résolution des problèmes" (p.42).

Si vous rencontrez un problème sur le projecteur, examinez tout d'abord ses témoins et reportez-vous à la section "Signification des témoins" ci-dessous.

Si les témoins n'indiquent pas précisément la nature du problème, reportez-vous à la section "Si les témoins ne fournissent aucune indication utile". ➡ p.45

Signification des témoins

Le projecteur comporte trois témoins qui indiquent son état de fonctionnement.

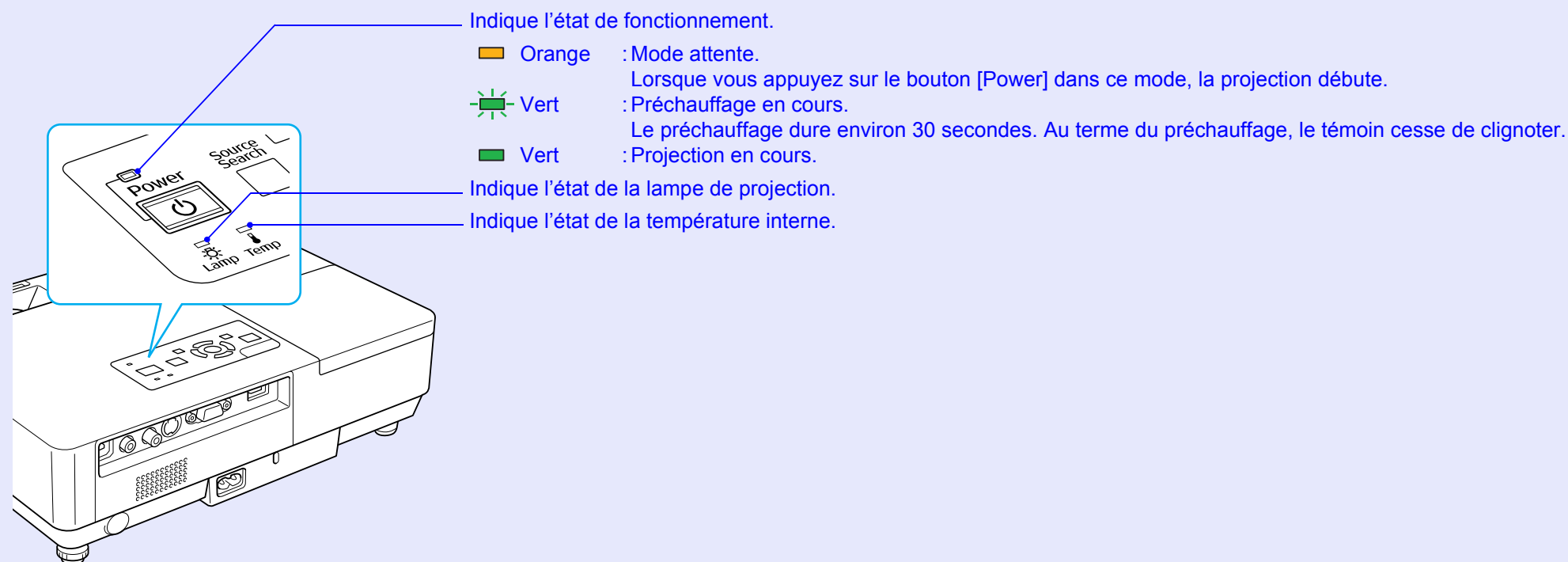











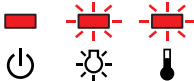



Le tableau suivant explique la signification des témoins et la façon de résoudre les problèmes qu'ils indiquent.

Si tous les témoins sont éteints, vérifiez si le cordon d'alimentation est bien branché et si l'alimentation électrique est normale.

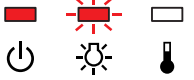



Parfois, lorsque le cordon d'alimentation est débranché, le témoin  reste allumé pendant un court moment ; cette situation est normale.















■ Le témoin d'alimentation  s'allume en rouge **Anomalie**

 : Allumé  : Clignotant :  : Éteint



| État | Cause | Solution ou état |
|------------------------------------------------------------------------------------------------------------|----------------------------------------------------------------------------|-------------------------------------------------------------------------------------------------------------------------------------------------------------------------------------------------------------------------------------------------------------------------------------------------------------------------------------------------------------------------------------------------------------------------------------------------------------------------------------------------------------------------------------------------------------------------------------------------------------------------------------------------------------------------------------------------------------------------------------------------------------------------------------------------------------------------------------------------------------------------------------------------------------------------------------------------------------------------------------------------------------------------------------------------------------------------------------------------------------------------------------------------------------------------------------------------------------------------------------------------------------------------------------------------------------------------------------------------------------------------------------------------------------------------------------------------------------------------------------------------------------------------------------------------------------------------------------------------------------------------------------------------------------------------------------------------------------------------------------------------------------------------------------------------------------------------------------------------------------|
| <p>Rouge Rouge Rouge</p>  | Erreur interne | Cessez d'utiliser le projecteur, débranchez le cordon d'alimentation de la prise secteur et contactez votre revendeur ou le bureau le plus proche, dont vous trouverez l'adresse dans le fascicule intitulé <i>Conditions d'application de la garantie internationale</i> .  Demandes d'information |
| <p>Rouge Rouge</p>  | Erreur du ventilateur Erreur de capteur | Cessez d'utiliser le projecteur, débranchez le cordon d'alimentation de la prise secteur et contactez votre revendeur ou le bureau le plus proche, dont vous trouverez l'adresse dans le fascicule intitulé <i>Conditions d'application de la garantie internationale</i> .  Demandes d'information |
| <p>Rouge Rouge</p>  | Erreur de température trop élevée (surchauffe) | <p>La lampe s'éteint automatiquement et la projection s'arrête. Patientez environ cinq minutes. Après ce délai, le projecteur passe en mode attente. Vérifiez les deux points suivants :</p> <ul style="list-style-type: none"> Assurez-vous que le filtre à air et la grille de sortie d'air sont bien dégagés et que le projecteur n'est pas placé contre un mur. Si le filtre à air est bouché, nettoyez-le ou remplacez-le.  p.54, 59 <p>Si l'erreur persiste après les vérifications ci-dessus, cessez d'utiliser le projecteur, débranchez le cordon d'alimentation de la prise secteur et contactez votre revendeur ou le bureau le plus proche, dont vous trouverez l'adresse dans le fascicule intitulé <i>Conditions d'application de la garantie internationale</i>.  Demandes d'information</p> <p>En cas d'utilisation à une altitude d'au moins 1 500 m, réglez le "Mode haute alt." sur "On".  p.36</p> |
| <p>Rouge Rouge</p>  | Erreur de lampe Défaillance de la lampe Couvercle de la lampe ouvert | <p>Vérifiez les deux points suivants :</p> <ul style="list-style-type: none"> Retirez la lampe et vérifiez si elle n'est pas endommagée.  p.56 Nettoyez le filtre à air.  p.54 <p>Si la lampe n'est pas endommagée → Réinstallez la lampe et allumez l'appareil.</p> <p>Si l'erreur persiste → Remplacez la lampe et allumez l'appareil.</p> <p>Si l'erreur persiste → Cessez d'utiliser le projecteur, débranchez le cordon d'alimentation de la prise secteur et contactez votre revendeur ou le bureau le plus proche, dont vous trouverez l'adresse dans le fascicule intitulé <i>Conditions d'application de la garantie internationale</i>.  Demandes d'information</p> <p>Si la lampe est endommagée → Remplacez la lampe ou demandez l'assistance de votre revendeur. Si vous remplacez la lampe, veillez à ne pas vous couper sur les morceaux de verre brisé. La projection est impossible tant que la lampe n'a pas été remplacée.</p> <p>Assurez-vous que le couvercle de la lampe et la lampe sont installés correctement.  p.56</p> <p>Si le couvercle de la lampe et la lampe ne sont pas installés correctement, la lampe ne s'allume pas.</p> <p>En cas d'utilisation à une altitude d'au moins 1 500 m, réglez le "Mode haute alt." sur "On".  p.36</p> |

■ L'un des témoins  ·  est allumé ou clignote en orange **Avertiss**

 : Allumé  : Clignotant :  : Éteint  : Varie en fonction de l'état du projecteur.

| État | Cause | Solution ou état |
|------------------------------------------------------------------------------------------------------------------------------------------------------------------------------------------------------------------------------------------------------------------------------------------------------------------------------------------------------------------------------------------------------------------------------------------------------------------------------------------------------------------------------------|----------------------------------------------|------------------------------------------------------------------------------------------------------------------------------------------------------------------------------------------------------------------------------------------------------------------------------------------------------------------------------------------------------------------------------------------------------------------------------------------------------------------------------------------------------------|
| <p>Rouge Orange</p>       | <p>Avertissement pour température élevée</p> | <p>(Cette situation n'est pas anormale. Toutefois, si la température redevient à nouveau trop élevée, la projection s'arrête automatiquement.)</p> <ul style="list-style-type: none"> Assurez-vous que le filtre à air et la grille de sortie d'air sont bien dégagés et que le projecteur n'est pas placé contre un mur. Si le filtre à air est bouché, nettoyez-le ou remplacez-le.  p.54, 59 |
| <p>Orange</p>       | <p>Remplacer la lampe</p> | <p>Remplacez la lampe.  p.56</p> <p>Si vous continuez à utiliser la lampe alors que son délai de remplacement a expiré, il existe un risque accru que la lampe explose. Remplacez la lampe dès que possible.</p> |













- Si le projecteur ne fonctionne pas correctement alors que les témoins n'indiquent rien d'anormal, reportez-vous à la section "Si les témoins ne fournissent aucune indication utile" ( p.45).
- Si un témoin affiche un état non décrit dans les tableaux, contactez votre revendeur ou le bureau le plus proche, dont vous trouverez l'adresse dans le fascicule intitulé Conditions d'application de la garantie internationale.  **Demandes d'information**

Si les témoins ne fournissent aucune indication utile

Si l'un des problèmes suivants se produit et que les témoins ne fournissent aucune indication utile, reportez-vous à la page correspondant à chaque problème.



Problèmes relatifs aux images

- **Aucune image n'est visible.**  [p.46](#)
La projection ne démarre pas, la zone de projection est entièrement noire, la zone de projection est entièrement bleue, etc.
- **Les images animées ne sont pas affichées.**  [p.46](#)
Les images animées projetées depuis un ordinateur sont noires ; aucune image n'est projetée.
- **La projection s'arrête automatiquement.**  [p.46](#)
- **Le message "Non Supporté." est affiché.**  [p.47](#)
- **Le message "Pas de Signal." est affiché.**  [p.47](#)
- **Les images sont floues ou troubles.**  [p.47](#)
- **Les images subissent des interférences ou une distorsion.**  [p.48](#)
Des problèmes tels que des interférences, une distorsion ou un damier noir et blanc apparaissent sur l'image.
- **L'image est tronquée (trop grande) ou trop petite, ou son aspect n'est pas correct.**  [p.48](#)
Seule une partie de l'image est affichée, les rapports de largeur et de hauteur de l'image ne sont pas corrects, etc.
- **Les couleurs de l'image ne sont pas correctes.**  [p.49](#)
L'image entière présente des teintes mauves ou vertes, les images sont affichées en noir et blanc, les images sont ternes, etc.
(Les moniteurs d'ordinateur et les écrans LCD possèdent des performances différentes en termes de reproduction des couleurs. Dès lors, il se peut que les couleurs projetées et celles qui sont visibles sur le moniteur ne correspondent pas. Cette situation n'est toutefois pas une anomalie.)
- **Les images sont sombres.**  [p.49](#)

Problèmes au démarrage de la projection

- **L'appareil ne s'allume pas.**  [p.49](#)



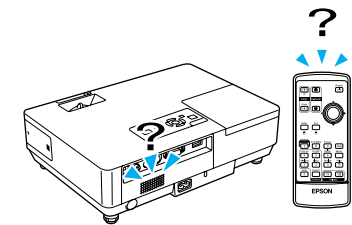

Autres problèmes

- **Aucun son n'est émis, ou le son est très faible.**  [p.50](#)
- **La télécommande ne fonctionne pas.**  [p.50](#)
- **Vous ne recevez pas de courrier, même si une anomalie est rencontrée sur le projecteur.**  [p.51](#)



■ Problèmes relatifs aux images

■ Aucune image n'est visible.

| Vérification | Solution |
|------------------------------------------------------------------------------|------------------------------------------------------------------------------------------------------------------------------------------------------------------------------------------------------------------------------------------------------------------------------------------------------------------------------------------------------------------------------|
| Avez-vous appuyé sur le bouton [Power] ? | Appuyez sur le bouton [Power] pour allumer l'appareil. |
| Les témoins sont-ils éteints ? | Le cordon d'alimentation n'est pas branché correctement, ou l'alimentation électrique est anormale. Branchez le cordon d'alimentation correctement.  <i>Guide de démarrage rapide</i> Vérifiez le bon fonctionnement de votre prise secteur ou de la source d'alimentation électrique. |
| Le mode Pause A/V est-il activé ? | Appuyez sur le bouton [A/V Mute] de la télécommande pour annuler le mode Pause A/V.  p.16 |
| Le volet de pause A/V est-il fermé ? | Ouvrez le volet de pause A/V. |
| Les paramètres du menu de configuration sont-ils corrects ? | Rétablissez les valeurs par défaut de tous les réglages.  "Réinit."-"Tout Réinit." p.39 |
| L'image projetée est-elle entièrement noire ? | Certaines images en entrée, comme les écrans de veille, peuvent être entièrement noires. |
| Uniquement en cas de projection d'images provenant d'un ordinateur | |
| Les réglages du format de signal d'image sont-ils corrects ? | Modifiez les réglages de manière appropriée pour le signal de l'équipement connecté.  "Signal"-"Signal Vidéo" p.33 |
| Uniquement en cas de projection d'images provenant d'une source vidéo | |

■ Les images animées ne sont pas affichées.

| Vérification | Solution |
|-------------------------------------------------------------------------------------------------------------------------------|-----------------------------------------------------------------------------------------------------------------------------------------------------------------------------------------------------|
| Le signal d'image provenant de l'ordinateur est-il envoyé à l'écran LCD et au moniteur ? | Régalez le signal d'image pour n'activer que la sortie externe.  Consultez la documentation de votre ordinateur. |
| Uniquement en cas de projection d'images provenant d'un ordinateur portable ou d'un ordinateur avec écran LCD intégré. | |

■ La projection s'arrête automatiquement.

| Vérification | Solution |
|----------------------------------------|-------------------------------------------------------------------------------------------------------------------------------------------------------------------------------------------------------------------------------------------------------------------------------|
| Le mode veille est-il réglé sur "On" ? | Appuyez sur le bouton [Power] pour allumer l'appareil. Si vous ne voulez pas utiliser le mode veille, réglez-le sur "Off".  "Avancé"-"Fonctionnement"-"Mode veille" p.36 |

■ Le message "Non Supporté." est affiché.

| Vérification | Solution |
|--------------------------------------------------------------------------------------------------------------------------------------------------------------------------------|----------------------------------------------------------------------------------------------------------------------------------------------------------------------------------------------------------------------|
| Les réglages du format de signal d'image sont-ils corrects ? Uniquement en cas de projection d'images provenant d'une source vidéo | Modifiez les réglages de manière appropriée pour le signal de l'équipement connecté. ☛ "Signal"- "Signal Vidéo" p.33 |
| La résolution et le taux de rafraîchissement du signal d'image correspondent-ils au mode actuel ? Uniquement en cas de projection d'images provenant d'un ordinateur | Reportez-vous à la documentation de l'ordinateur pour savoir comment modifier le taux de rafraîchissement et la résolution du signal d'image envoyé depuis l'ordinateur. ☛ "Liste des moniteurs pris en charge" p.70 |

■ Le message "Pas de Signal." est affiché.

| Vérification | Solution |
|---------------------------------------------------------------------------------------------------------------------------------------------------------------------------------------|-------------------------------------------------------------------------------------------------------------------------------------------------------------------------------------------------------------------------------------------------------------------------------------------------------------------------------------------------------------------------------------------------------------------------------------------------------------------------------------------------------------------------------------------------------------------------------------------------------------------------------------------------------------------------------------------------------------------------------------------------------------------------------------------|
| Les câbles sont-ils connectés correctement ? | Vérifiez que tous les câbles requis pour la projection sont branchés correctement. ☛ <i>Guide de démarrage rapide</i> |
| Le port d'entrée correct est-il sélectionné ? | Changez d'image en appuyant sur le bouton [Source Search] de la télécommande ou du panneau de commande. ☛ p.13 |
| L'ordinateur ou la source vidéo est-il allumé ? | Allumez l'équipement. |
| Les signaux d'image sont-ils envoyés au projecteur ? Uniquement en cas de projection d'images provenant d'un ordinateur portable ou d'un ordinateur avec écran LCD intégré. | Si les signaux d'image ne sont envoyés qu'au moniteur LCD de l'ordinateur ou au moniteur auxiliaire, vous devez modifier la sortie afin de l'envoyer également vers une destination externe. Sur certains modèles d'ordinateur, lorsque les signaux d'image sont envoyés à l'extérieur, ils ne s'affichent plus sur le moniteur LCD ou le moniteur auxiliaire. ☛ Documentation de l'ordinateur, dans une section intitulée par exemple "Sortie externe" ou "Connexion d'un moniteur externe". Si la connexion est établie alors que le projecteur ou l'ordinateur est déjà allumé, il se peut que la touche de fonction [Fn] qui permet d'envoyer le signal vidéo de l'ordinateur vers une sortie externe ne fonctionne pas. Éteignez l'ordinateur et le projecteur puis rallumez-les. |

■ Les images sont floues ou troubles.

| Vérification | Solution |
|-------------------------------------------------------------------|--------------------------------------------------------------------------------------------------------------------------------------------------------------------------------------------------------------------------------------------------------------------------------------------------------------------------------------------------------------------------------------------------------------|
| La mise au point est-elle réglée correctement ? | Tournez la bague de mise au point afin de régler la mise au point. |
| Le projecteur se trouve-t-il à une distance correcte ? | La distance de projection recommandée va de 99 à 1 211 cm. Installez l'appareil en respectant cette distance. ☛ p.62 |
| La valeur de correction trapézoïdale n'est-elle pas trop élevée ? | Réduisez l'angle de projection afin de diminuer la quantité de correction trapézoïdale. |
| De la condensation s'est-elle formée sur l'objectif ? | Si le projecteur est transféré rapidement d'un local froid vers un local chaud, ou si la température ambiante change brusquement, de la condensation peut se former sur l'objectif, ce qui risque de produire des images floues. Installez le projecteur dans le local une heure avant de l'utiliser. Si de la condensation se forme sur l'objectif, éteignez le projecteur et attendez qu'elle disparaisse. |







■ Les images subissent des interférences ou une distorsion.

| Vérification | Solution |
|----------------------------------------------------------------------------------------------------------------------------------------------------------------------|--------------------------------------------------------------------------------------------------------------------------------------------------------------------------------------------------------------------------------------------------------------------------------------------------------------------------------------------------------------|
| Les réglages du format de signal d'image sont-ils corrects ? Uniquement en cas de projection d'images provenant d'une source vidéo | Modifiez les réglages de manière appropriée pour le signal de l'équipement connecté. ☛ "Signal"- "Signal Vidéo" p.33 |
| Les câbles sont-ils connectés correctement ? | Vérifiez que tous les câbles requis pour la projection sont branchés correctement. ☛ <i>Guide de démarrage rapide</i> |
| Un câble d'extension est-il utilisé ? | Si un câble d'extension est employé, il se peut que des interférences électriques influent sur le signal. Utilisez les câbles fournis avec le projecteur, afin de vérifier si le problème n'est pas dû aux câbles que vous employez. |
| Avez-vous sélectionné la résolution correcte ? Uniquement en cas de projection d'images provenant d'un ordinateur | Configurez l'ordinateur de manière à ce que les signaux envoyés soient compatibles avec le projecteur. ☛ "Liste des moniteurs pris en charge" p.70 ☛ Documentation de l'ordinateur |
| Les paramètres " <u>Sync.</u> " et " <u>Alignement</u> " sont-ils réglés correctement ? Uniquement en cas de projection d'images provenant d'un ordinateur | Appuyez sur le bouton [Auto] de la télécommande ou le bouton [Enter] du panneau de commande pour exécuter l'ajustement automatique. Si les images ne sont pas correctes après l'ajustement automatique, vous pouvez l'effectuer manuellement à l'aide des fonctions "Sync." et "Alignement" du menu de configuration. ☛ "Signal"- "Position", "Sync" p.33 |





■ L'image est tronquée (trop grande) ou trop petite, ou son aspect n'est pas correct.

| Vérification | Solution |
|------------------------------------------------------------------------------------------------------------------------------------------------|----------------------------------------------------------------------------------------------------------------------------------------------------------------------------------------------------------------------------------------------------------------------------------------------------------------------------------------------------------------------------------------------------------------------------------------------------------------------------------------------------------------------------------------|
| Une image d'ordinateur en format large est-elle projetée ? Uniquement en cas de projection d'images provenant d'un ordinateur | Appuyez sur le bouton [Resize] de la télécommande pour modifier le rapport d'aspect selon la séquence suivante "Normal", "4:3" et "16:9". Modifiez le mode d'aspect en fonction de la résolution. |
| L'image est-elle toujours agrandie par la fonction de zoom électronique ? | Appuyez sur le bouton [Esc] de la télécommande pour annuler la fonction de zoom électronique. ☛ p.19 |
| La Position est-elle ajustée correctement ? | Appuyez sur le bouton [Auto] de la télécommande ou le bouton [Enter] du panneau de commande pour exécuter l'ajustement automatique de l'image projetée à partir d'un ordinateur. Si les images ne sont pas correctes après l'ajustement automatique, vous pouvez l'effectuer manuellement à l'aide de la fonction "Position" du menu de configuration. Outre les signaux d'image provenant d'un ordinateur, la fonction "Position" du menu de configuration permet d'ajuster d'autres signaux projetés. ☛ "Signal"- "Position" p.33 |
| L'ordinateur est-il configuré pour un affichage sur deux écrans ? Uniquement en cas de projection d'images provenant d'un ordinateur | Si l'affichage sur deux écrans a été activé dans les "Propriétés d'affichage" du panneau de configuration de l'ordinateur, seule la moitié de l'image affichée sur l'écran de l'ordinateur est projetée. Pour afficher l'image entière, désactivez l'affichage sur deux écrans. ☛ Documentation du pilote de la carte graphique de l'ordinateur |
| Avez-vous sélectionné la résolution correcte ? Uniquement en cas de projection d'images provenant d'un ordinateur | Configurez l'ordinateur de manière à ce que les signaux envoyés soient compatibles avec le projecteur. ☛ "Liste des moniteurs pris en charge" p.70 ☛ Documentation de l'ordinateur |

■ Les couleurs de l'image ne sont pas correctes.

| Vérification | Solution |
|---------------------------------------------------------------------------------------------------|----------------------------------------------------------------------------------------------------------------------------------------------------------------------------------------------------------------------------------------------------------------------------------------------------------------------------------------------------------------------------------------------------------------------------------------------------------------------------------------------------------------------------------------------------|
| Les réglages du signal en entrée correspondent-ils aux signaux provenant de l'appareil connecté ? | Modifiez les réglages suivants de manière appropriée pour le signal de l'équipement connecté. En cas de projection d'images à partir d'un appareil connecté au port Ordinateur (Composante vidéo)  "Signal"- "Entrée Ordinateur" p.33 En cas de projection d'images provenant d'appareils connectés aux ports Vidéo ou S-Vidéo  "Signal"- "Système de signal vidéo" p.33 |
| La luminosité de l'image a-t-elle été réglée correctement ? | Ajustez le réglage "Luminosité" du menu de configuration.  "Image"- "Luminosité" p.32 |
| Les câbles sont-ils connectés correctement ? | Vérifiez que tous les câbles requis pour la projection sont branchés correctement.  <i>Guide de démarrage rapide</i> |
| Le " <u>contraste</u> " est-il réglé correctement ? | Ajustez le réglage "Contraste" du menu de configuration.  "Image"- "Contraste" p.32 |
| La couleur est-elle réglée correctement ? | Ajustez le réglage "Réglage couleur" du menu de configuration.  "Image"- "Réglage couleur" p.32 |
| L'intensité et la teinte des couleurs ont-elles été ajustées correctement ? | Ajustez les réglages "Intensité couleur" et "Teinte" du menu de configuration.  "Image"- "Intensité couleur", "Teinte" p.32 |
| Uniquement en cas de projection d'images provenant d'une source vidéo | |

■ Les images sont sombres.

| Vérification | Solution |
|-------------------------------------------------------------------------------|---------------------------------------------------------------------------------------------------------------------------------------------------------------------------------------------------------------------------------------------------------------------------------------------------------------------------|
| La luminosité et la luminance de l'image ont-elles été réglées correctement ? | Ajustez les réglages "Luminosité" et "Réglage luminosité" du menu de configuration.  "Image"- "Luminosité" p.32  "Réglage"- "Réglage luminosité" p.34 |
| Le " <u>contraste</u> " est-il réglé correctement ? | Ajustez le réglage "Contraste" du menu de configuration.  "Image"- "Contraste" p.32 |
| La lampe doit-elle être remplacée ? | Lorsqu'il est presque temps de remplacer la lampe, les images deviennent plus sombres et la qualité des couleurs se dégrade. Dans ce cas, installez une lampe neuve.  p.56 |

■ Problèmes au démarrage de la projection

■ L'appareil ne s'allume pas.

| Vérification | Solution |
|------------------------------------------|--------------------------------------------------------------------------------------------------------------------------------------------------------------------------------------------------------------------------------------------------------------------------------------------------------------------------------------------------------------------------------|
| Avez-vous appuyé sur le bouton [Power] ? | Appuyez sur le bouton [Power] pour allumer l'appareil. |
| Les témoins sont-ils éteints ? | Le cordon d'alimentation n'est pas branché correctement, ou l'alimentation électrique est anormale. Branchez le cordon d'alimentation correctement.  <i>Guide de démarrage rapide</i> Vérifiez le bon fonctionnement de votre prise secteur ou de la source d'alimentation électrique. |

| Vérification | Solution |
|-----------------------------------------------------------------------------------------------|---------------------------------------------------------------------------------------------------------------------------------------------------------------------------------------------------------------------------------------------------------------------------------------------------------------------------------------------------------------------------------------------------------------------------------------------------------------------------------------------------|
| Les témoins s'allument-ils et s'éteignent-ils lorsque vous touchez le cordon d'alimentation ? | Cette situation est probablement due à un faux contact dans le cordon d'alimentation ou à un cordon défectueux. Réinsérez le cordon d'alimentation. Si le problème persiste, cessez d'utiliser le projecteur, débranchez le cordon d'alimentation de la prise secteur et contactez votre revendeur ou le bureau le plus proche, dont vous trouverez l'adresse dans le fascicule intitulé <i>Conditions d'application de la garantie internationale</i> . ➡ Demandes d'information |
| La fonction Blocage fonctionne. est-elle réglée sur "Verrou. complet" ? | Maintenez le bouton [Enter] du panneau de commande enfoncé pendant sept secondes. Un message s'affiche et le blocage est annulé. ➡ p.29 |

■ Autres problèmes

■ Aucun son n'est émis, ou le son est très faible.

| Vérification | Solution |
|---------------------------------------------------------------------------|--------------------------------------------------------------------------------------------------------------------------------------------------------------------------------------------------------------------------------------------------------------------------------------------|
| La source audio est-elle connectée correctement ? | Assurez-vous que le câble est bien connecté au port Audio. |
| La sortie "Externe" est-elle activée ? EMP-1715/1705 uniquement | Si vous utilisez EMP-1715/1705 et si le paramètre "Sortie audio EasyMP" est réglé sur "Externe" dans le menu de configuration, le son n'est pas émis par le haut-parleur intégré du projecteur. Réglez le paramètre sur "Interne". ➡ "Réglage"->"Sortie audio EasyMP" p.34 |
| Le volume est-il réglé au niveau minimum ? | Ajustez le volume de manière à entendre le son. ➡ Guide de démarrage rapide |
| Le mode Pause A/V est-il activé ? | Appuyez sur le bouton [A/V Mute] de la télécommande pour annuler le mode Pause A/V. ➡ p.16 |
| Le câble audio est-il de type "Sans résistance" ? | Si vous employez un câble audio que vous vous êtes procuré dans le commerce, assurez-vous qu'il est de type "Sans résistance". |

■ La télécommande ne fonctionne pas.

| Vérification | Solution |
|-------------------------------------------------------------------------------------------------------------------------------------|--------------------------------------------------------------------------------------------------------------------------------------------------------------------------------------------------------------------------------|
| L'émetteur de la télécommande est-il bien orienté vers le récepteur du projecteur lorsque vous l'utilisez ? | Orientez la télécommande vers le capteur des signaux de la télécommande. L'angle de fonctionnement de la télécommande est environ 30° à l'horizontale et 15° à la verticale. ➡ Guide de démarrage rapide |
| La télécommande n'est-elle pas trop éloignée du projecteur ? | La portée de la télécommande est d'environ 6 m. |
| La lumière directe du soleil ou une lumière forte de lampes fluorescentes parvient-elle au capteur des signaux de la télécommande ? | Installez le projecteur à un endroit où le capteur des signaux de la télécommande ne reçoit pas de lumière trop forte. |
| Les piles sont-elles déchargées ou ont-elles été installées correctement ? | Vérifiez si les piles ont été insérées correctement, ou remplacez-les si nécessaire. ➡ p.55 |

| Vérification | Solution |
|---------------------------------------------------------------------------------|----------------------------------------------------------------------------------------------------------------------------------------------------------------------------------------------------------------------------------------------------------------------------------------------------------------------------------------------------------------------------------------------------------------------------------------------------------------------------------------------------------------|
| Avez-vous appuyé sur un bouton de la télécommande pendant plus de 30 secondes ? | Si vous maintenez un bouton de la télécommande enfoncé pendant plus de 30 secondes, la télécommande cesse d'envoyer des signaux (vous avez activé le mode veille de la télécommande). Cette fonctionnalité est destinée à éviter que les piles se déchargent si les boutons de la télécommande restent enfoncés par inadvertance, par exemple lorsqu'elle est stockée dans une trousse ou lorsqu'un objet est posé dessus. Lorsque le bouton est relâché, le fonctionnement normal de la télécommande reprend. |

■ Vous ne recevez pas de courrier, même si une anomalie est rencontrée sur le projecteur (EMP-1715/1705 uniquement).

| Vérification | Solution |
|-------------------------------------------------------------------------------|------------------------------------------------------------------------------------------------------------------------------------------------------------------------------------------------------------------------------------------------------------------------------------------------------------------------------------|
| Le mode attente est-il réglé sur "Réseau activé" ? | Pour utiliser la fonction Notif. courrier lorsque le projecteur est en attente, réglez "Réseau activé" sur "Mode attente" dans le menu de configuration. ➡ "Avancé"-"Mode attente" p.36 |
| Une erreur fatale est-elle survenue, provoquant l'arrêt subit du projecteur ? | Si le projecteur s'arrête soudainement, il est impossible d'envoyer du courrier. Si le problème persiste, contactez votre revendeur ou le bureau le plus proche, dont vous trouverez l'adresse dans le fascicule intitulé <i>Conditions d'application de la garantie internationale</i> . ➡ Demandes d'information |
| Le projecteur reçoit-il une alimentation électrique ? | Vérifiez le bon fonctionnement de votre prise secteur ou de la source d'alimentation électrique. |



Annexes

Ce chapitre contient des procédures de maintenance qui vous aideront à conserver votre projecteur en excellent état de fonctionnement pendant très longtemps.

| | | | |
|-----------------------------------------------------------------|-----------|----------------------------------------------------|-----------|
| Méthodes d'installation | 53 | Accessoires en option et consommables | 64 |
| Nettoyage | 54 | Accessoires en option | 64 |
| • Nettoyage de l'extérieur du projecteur | 54 | Consommables | 64 |
| • Nettoyage de l'objectif | 54 | Glossaire | 65 |
| • Nettoyage du filtre à air et de la grille d'entrée d'air | 54 | Liste des commandes ESC/VP21 | 67 |
| Remplacement des consommables | 55 | • Liste des commandes..... | 67 |
| • Remplacement des piles de la télécommande | 55 | • Câblage | 67 |
| • Remplacement de la lampe..... | 56 | Connexion USB | 67 |
| Périodicité de remplacement de la lampe | 56 | • Configuration de la connexion USB..... | 68 |
| Procédure de remplacement de la lampe | 56 | PJLink (EMP-1715/1705 uniquement)..... | 69 |
| Réinitialisation de la durée d'utilisation de la lampe | 58 | Liste des moniteurs pris en charge..... | 70 |
| • Remplacement du filtre à air | 59 | Image d'ordinateur..... | 70 |
| Périodicité de remplacement du filtre à air | 59 | Composantes Vidéo | 70 |
| Procédure de remplacement du filtre à air..... | 59 | Vidéo composite/S-Vidéo..... | 70 |
| Enregistrement d'un logo d'utilisateur | 60 | Caractéristiques | 71 |
| Taille et distance de l'écran | 62 | Apparence..... | 74 |
| Connexion à un équipement externe | 63 | Index..... | 75 |
| • Connexion à des enceintes externes..... | 63 | | |

Le projecteur prend en charge les quatre méthodes de projection suivantes.

Attention

- *Dans le cadre de l'installation de la fixation de plafond (suspension du projecteur au plafond), une procédure d'installation spécifique est requise. Une installation incorrecte risque d'entraîner des blessures ou des détériorations en cas de chute du projecteur.*
- *En cas d'utilisation d'adhésifs (pour éviter que les vis de la fixation de plafond ne se desserrent), de lubrifiants, d'huiles, etc., le boîtier risque de se craqueler et le projecteur risque de tomber, ce qui pourrait entraîner des blessures pour les personnes se trouvant sous la fixation et endommager le projecteur. Lors de l'installation ou du réglage de la fixation de plafond, n'utilisez pas d'adhésifs (pour éviter que les vis de la fixation de plafond ne se desserrent), d'huiles, de lubrifiants, etc.*
- *N'utilisez pas le projecteur en le plaçant sur un de ses côtés, faute de quoi des pannes pourraient se produire.*

- *Projection depuis le devant de l'écran (vers l'avant)*

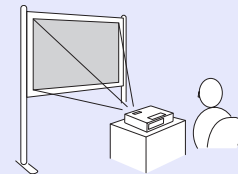

- *Rétroprojection avec un écran translucide (vers l'arrière)*

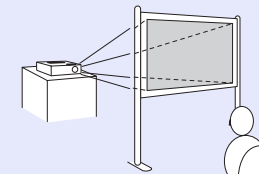

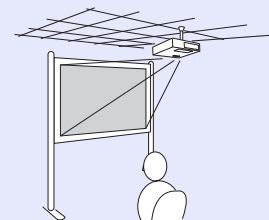

- *Suspension du projecteur au plafond et projection depuis le devant de l'écran (projection Avant/Plafond)*

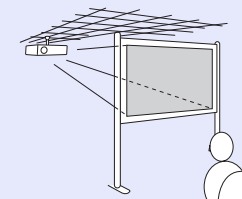

- *Suspension du projecteur au plafond et rétroprojection derrière un écran translucide (projection Arrière/Plafond)*



- *Pour suspendre le projecteur au plafond, installez la fixation de plafond en option.  p.64*
- *Vous pouvez modifier le réglage dans l'ordre suivant, en appuyant sur le bouton [A/V Mute] de la télécommande pendant environ cinq secondes.
"Avant" ↔ "Avant/Plafond"
"Arrière" ↔ "Arrière/Plafond"  p.35*
- *Si vous activez "Avant/Plafond" ou "Arrière/Plafond", vous ne pouvez pas débrancher le cordon d'alimentation immédiatement, car l'appareil doit refroidir après sa mise hors tension.  p.35*

Nettoyez votre projecteur s'il est devenu sale ou si la qualité des images projetées commence à se dégrader.

Nettoyage de l'extérieur du projecteur

Nettoyez l'extérieur du projecteur en l'essuyant sans forcer à l'aide d'un chiffon doux.

Si le projecteur est particulièrement sale, humidifiez votre chiffon à l'aide d'une solution d'eau contenant une petite quantité d'un détergeant neutre, en veillant à bien essorer votre chiffon avant de vous en servir pour essuyer l'extérieur du projecteur.

Attention

N'utilisez pas de substance volatile telle que de la cire, de l'alcool ou un solvant pour nettoyer l'extérieur du projecteur. Ces substances pourraient modifier la qualité de la coque du projecteur ou provoquer sa décoloration.

Nettoyage de l'objectif

Utilisez un chiffon optique, disponible dans le commerce, pour essuyer délicatement l'objectif.

Attention

Faites attention de ne pas frotter l'objectif avec un matériau abrasif, et protégez-le des chocs, car il s'agit d'une pièce fragile.

Nettoyage du filtre à air et de la grille d'entrée d'air

Nettoyez le filtre à air et la grille d'entrée d'air si le message suivant s'affiche :

"Le projecteur chauffe. Vérifiez que l'ouverture de ventilation n'est pas couverte. Nettoyez ou remplacez le filtre à air." ➡ "Procédure de remplacement du filtre à air" p.59

Attention

L'accumulation de poussière sur le filtre à air peut provoquer une élévation de la température interne du projecteur, ce qui peut entraîner des problèmes de fonctionnement et raccourcir la durée de vie du moteur optique. Nettoyez immédiatement le filtre à air si le message s'affiche.

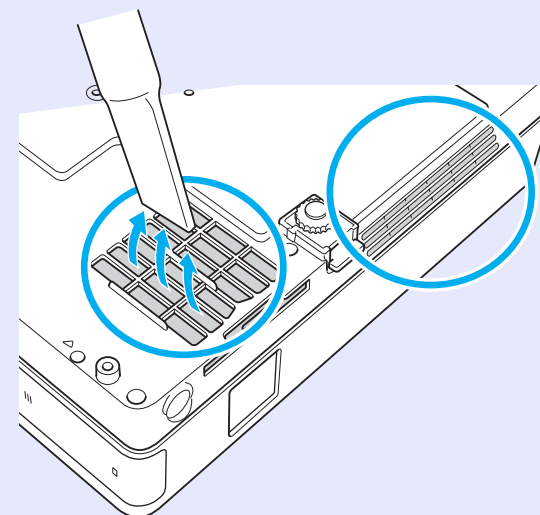

- Si un message s'affiche fréquemment, même après un nettoyage, il est temps de remplacer le filtre à air. Utilisez un filtre neuf. ➡ p.59
- Il est conseillé de nettoyer ces pièces au moins tous les trois mois. Augmentez la fréquence de nettoyage si vous employez le projecteur dans un environnement particulièrement poussiéreux.

Cette section explique comment remplacer les piles de la télécommande, la lampe et le filtre à air.

Remplacement des piles de la télécommande

Si la télécommande semble mettre longtemps à réagir ou cesse de fonctionner au bout d'un moment, c'est probablement que ses piles sont arrivées à épuisement. Dans ce cas, vous devez remplacer les piles. Ayez toujours deux piles alcalines de rechange de taille AAA prêtes à être utilisées au besoin.

Attention

*Lisez attentivement le fascicule intitulé **Consignes de sécurité/ Conditions d'application de la garantie internationale avant de manipuler les piles.**  **Consignes de sécurité***

Procédure

1 Retirez le couvercle du compartiment à piles.

Poussez sur la languette du couvercle du compartiment à piles, puis relevez celui-ci.

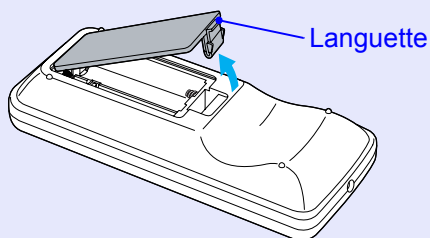

2 Remplacez les piles.

Attention

Veillez à installer les nouvelles piles à l'endroit en respectant les signes (+) et (-) marqués sur les piles et à l'intérieur du boîtier.

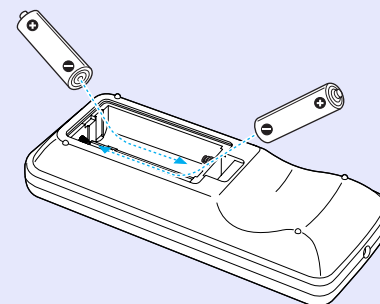

3 Remplacez le couvercle du compartiment à piles.

Appuyez sur le couvercle jusqu'à ce qu'il fasse entendre un déclic.

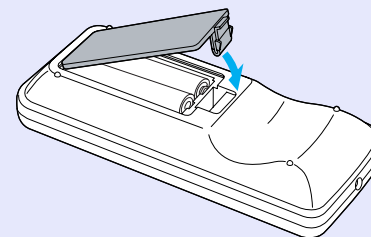

Remplacement de la lampe

■ Périodicité de remplacement de la lampe

Il est temps de remplacer la lampe quand :

- Le message "Remplacez la lampe." s'affiche quand vous commencez la projection.

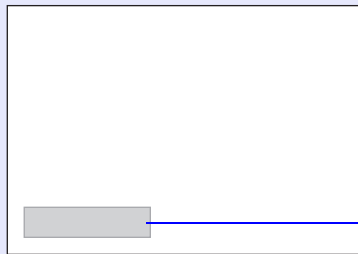

Un message est affiché.

- Le témoin de la lampe clignote en couleur orange.

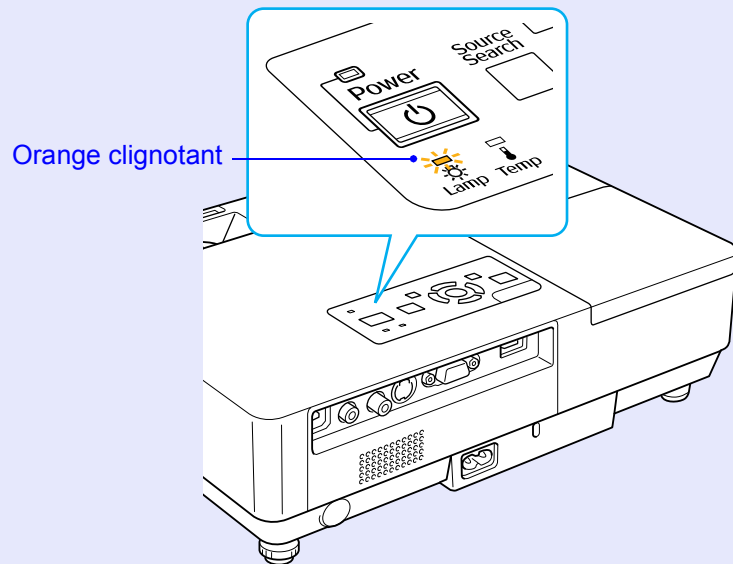

- L'image projetée commence à devenir sombre ou à perdre de sa qualité.

Attention

- Le message de remplacement de lampe est programmé pour s'afficher après les périodes d'utilisation suivantes, afin de conserver aux images leur luminosité initiale et toute leur qualité:  "Réglage luminosité" p.34
 - En cas d'utilisation continue en mode haute luminosité : Environ 1 900 heures
 - En cas d'utilisation continue en mode basse luminosité : Environ 2 900 heures
- Si vous continuez à utiliser la lampe alors que son délai de remplacement a expiré, il existe un risque accru que la lampe explose. Lorsque le message indiquant que la lampe doit être remplacée s'affiche, remplacez sans tarder votre lampe par une lampe neuve, même si elle fonctionne encore.
- Selon les caractéristiques de la lampe et la façon dont elle a été utilisée, il peut arriver que celle-ci produise moins de luminosité ou cesse complètement de fonctionner avant même que ce message ne s'affiche. Il est donc conseillé de toujours conserver une lampe de rechange à portée de main afin de pouvoir remédier à cette éventualité.

■ Procédure de remplacement de la lampe

Attention

- Dans le cadre du remplacement d'une lampe qui a cessé de briller, il est possible que la lampe soit cassée. Si vous devez remplacer la lampe d'un projecteur qui a été installé au plafond, vous devez toujours partir du principe que la lampe usagée est peut-être brisée et vous tenir sur le côté du couvercle de la lampe, et non dessous. Retirez doucement le couvercle de la lampe. Lors de l'ouverture du couvercle de la lampe, il est possible que des morceaux de verre tombent. Si des morceaux de verre tombent dans vos yeux ou dans votre bouche, consultez immédiatement un médecin.
- Attendez que la lampe ait suffisamment refroidi avant d'ouvrir le couvercle de la lampe. Si la lampe est toujours chaude, vous risquez de vous brûler ou de vous blesser. Le refroidissement suffisant de la lampe nécessite environ une heure à compter de la mise hors tension.

Procédure

- 1** Après avoir éteint le projecteur, attendez que la sonnerie de confirmation se fasse entendre deux fois, puis débranchez le cordon d'alimentation.
- 2** Attendez que la lampe ait refroidi, puis retirez son couvercle.
Desserrez la vis de fixation du couvercle de la lampe à l'aide du tournevis fourni avec la nouvelle lampe ou d'un tournevis cruciforme. Faites ensuite coulisser le couvercle de la lampe vers l'avant puis soulevez-le pour le retirer.

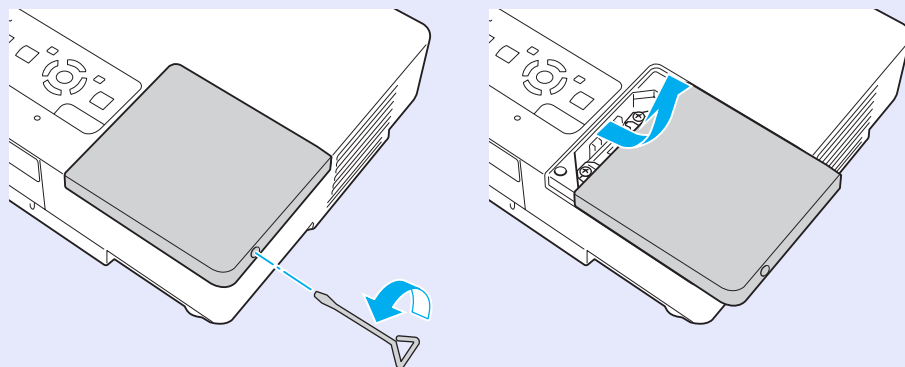

- 3** Desserrez les deux vis de fixation de la lampe.

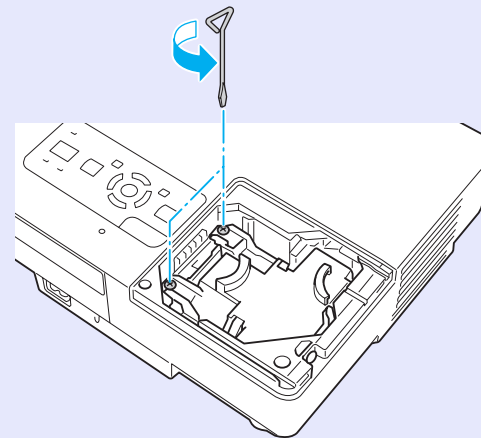

- 4** Retirez l'ancienne lampe.
Si la lampe est cassée, remplacez-la ou demandez l'assistance de votre revendeur. Si vous remplacez la lampe, veillez à ne pas vous couper sur les morceaux de verre brisé.

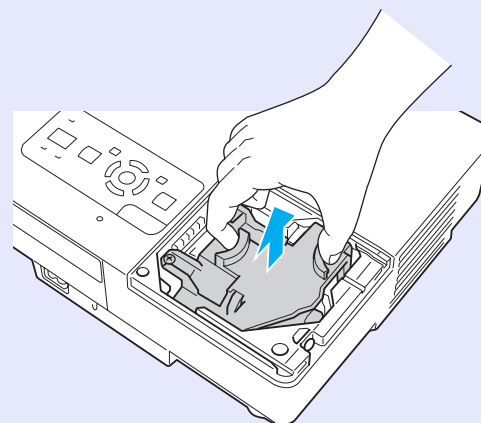

5 Installez la nouvelle lampe.

Insérez la nouvelle lampe le long du rail de guidage, dans le sens correct, de manière à ce qu'elle se mette en place. Appuyez sur la zone où figure l'indication "PUSH", et serrez les deux vis lorsqu'elle est insérée complètement.

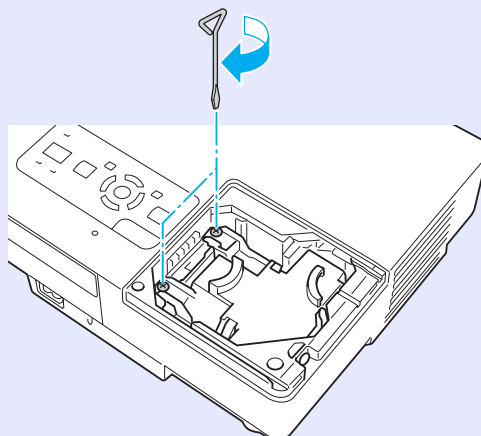
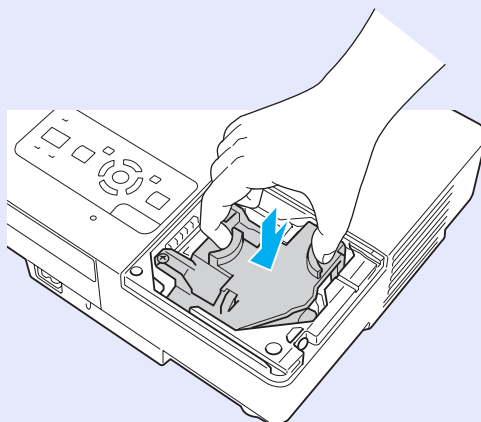
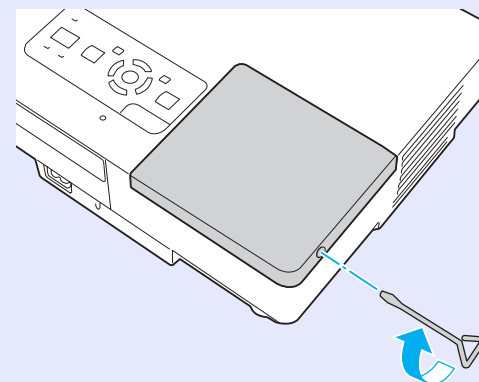
**6** Remplacez le couvercle de la lampe.**Attention**

- *Veillez à installer la lampe correctement. L'ouverture du couvercle de la lampe a pour effet d'éteindre automatiquement la lampe, par mesure de précaution. En outre, elle ne se rallumera pas tant qu'elle et son couvercle n'auront pas été réinstallés correctement.*
- *Ce produit est équipé d'une lampe contenant du mercure (Hg). Veuillez consulter les réglementations locales relatives à la mise au rebut ou au recyclage. Ne jetez pas la lampe avec des déchets ménagers.*

Réinitialisation de la durée d'utilisation de la lampe

Le projecteur mémorise le nombre total d'heures d'utilisation de la lampe. Lorsqu'il est temps de remplacer la lampe, un indicateur et un message vous avertissent. Après avoir remplacé la lampe, veillez à remettre ce compteur à zéro à l'aide de la fonction Réinitial. durée lampe du menu de configuration.  p.39



Ne remettez à zéro le compteur d'heures d'utilisation de la lampe que si vous avez remplacé la lampe, faute de quoi la période de remplacement de la lampe ne sera pas indiquée correctement.

Remplacement du filtre à air

■ Périodicité de remplacement du filtre à air

Il est temps de remplacer le filtre à air quand :

- Le filtre à air est déchiré.
- Lorsque le message "Le projecteur chauffe. Vérifiez que l'ouverture de ventilation n'est pas couverte. Nettoyez ou remplacez le filtre à air." s'affiche alors que le filtre à air a été nettoyé.

■ Procédure de remplacement du filtre à air

Le remplacement du filtre à air peut se faire même si le projecteur est fixé au plafond.

Procédure

1 Après avoir éteint le projecteur, attendez que la sonnerie de confirmation se fasse entendre deux fois, puis débranchez le cordon d'alimentation.

2 Retirez le filtre à air.
Glissez un doigt dans le logement du filtre à air et faites-le glisser vers l'avant pour le retirer.

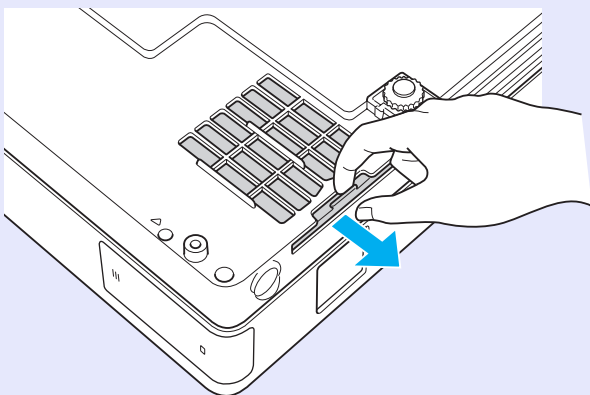

3 Installez le nouveau filtre à air.

Glissez le filtre à air depuis l'extérieur et poussez-le jusqu'à ce qu'il se mette en place en faisant entendre un déclic.

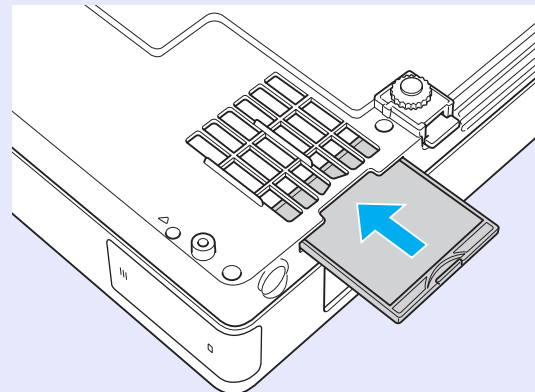

*Observez la réglementation locale en vigueur concernant les déchets lorsque vous jetez des filtres à air usagés.
Qualité du matériel du cadre : Polycarbonate, résine ABS
Qualité du matériel du filtre : Polyuréthane*

Vous pouvez enregistrer l'image actuellement projetée sous la forme d'un logo d'utilisateur.



Lorsqu'un logo d'utilisateur est enregistré, il remplace le logo précédent.

Procédure

1

Projetez l'image à utiliser comme logo d'utilisateur puis appuyez sur le bouton [Menu].

Utilisation de la télécommande

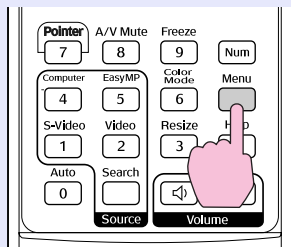

Utilisation du panneau de commande

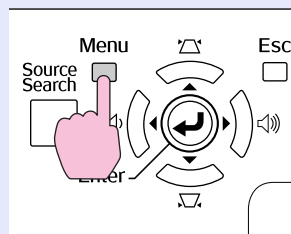
**2**

Choisissez "Avancé" dans le menu de configuration puis choisissez "Logo utili.". ➡ "Utilisation du menu de configuration" p.31

Les boutons que vous pouvez utiliser et leurs fonctions sont indiqués sous le menu.



- Si la fonction "Protéc. logo utilis." de la section "Protection par mot de passe" est réglée sur "On", un message vous informe qu'il est impossible de modifier le logo d'utilisateur. Vous pouvez apporter des modifications après avoir réglé "Protéc. logo utilis." sur "Off". ➡ p.27
- Si vous lancez la fonction "Logo utili." alors qu'une fonction telle que Keystone, Zoom électronique, Redimensionner ou Progressif est activée, la fonction en cours d'exécution est annulée.

3

Quand le message "Accepter cette image comme logo utilisateur?" s'affiche, choisissez "Oui".



Lorsque vous appuyez sur le bouton [Enter] de la télécommande ou du panneau de commande, il se peut que le format d'écran change en fonction du signal, car il s'adapte à la résolution du signal d'image.

- 4** L'image est enregistrée et une zone de sélection s'affiche. Déplacez cette zone pour choisir la partie de l'image à employer comme logo d'utilisateur.

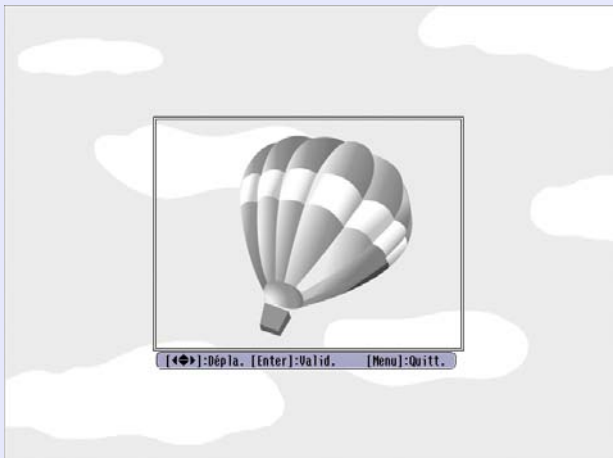

Utilisation de la télécommande Utilisation du panneau de commande

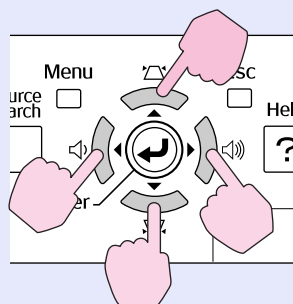
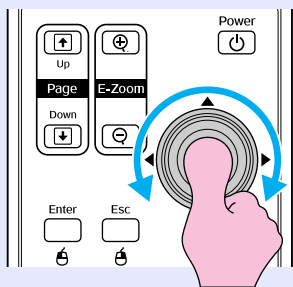

- 5** Lorsque le message "Sélectionner cette image?" s'affiche, choisissez "Oui".
- 6** Sélectionnez le facteur de zoom dans l'écran de réglage du zoom.

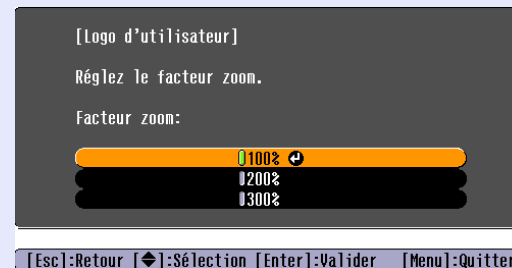

- 7** Quand le message "Accepter cette image comme logo utilisateur?" s'affiche, choisissez "Oui".
L'image est enregistrée. Lorsque l'image est enregistrée, le message "Terminé" s'affiche.



- *L'enregistrement du logo d'utilisateur peut prendre environ 15 secondes. N'employez pas le projecteur ou l'un des appareils connectés pendant l'enregistrement, faute de quoi vous pourriez provoquer des défaillances.*
- *Lorsqu'un logo d'utilisateur a été enregistré, il n'est plus possible de rétablir le logo défini en usine.*



Vous pouvez enregistrer une zone de 400 × 300 points.

Reportez-vous au tableau ci-dessous pour choisir l'emplacement idéal pour le projecteur. Ces valeurs sont données à titre d'information.

Unités : cm

Unités : cm

Unités : cm

| Format d'écran 4:3 | | Distance de projection A | | Distance entre le centre de l'objectif et la base de l'écran B |
|--------------------|-----------|---------------------------------------|--------------------------------------|-----------------------------------------------------------------------|
| | | Minimum (Ajustement du zoom large) | Maximum (Ajustement du zoom télé) | |
| 30" | 61 × 46 | 99 à 119 | | 7 |
| 40" | 81 × 61 | 133 à 160 | | 9 |
| 50" | 100 × 76 | 166 à 200 | | 11 |
| 60" | 120 × 90 | 200 à 240 | | 13 |
| 80" | 160 × 120 | 267 à 321 | | 17 |
| 100" | 200 × 150 | 335 à 402 | | 22 |
| 120" | 240 × 180 | 402 à 483 | | 26 |
| 150" | 300 × 230 | 503 à 605 | | 33 |
| 200" | 410 × 300 | 672 à 807 | | 44 |
| 300" | 610 × 460 | 1009 à 1211 | | 65 |

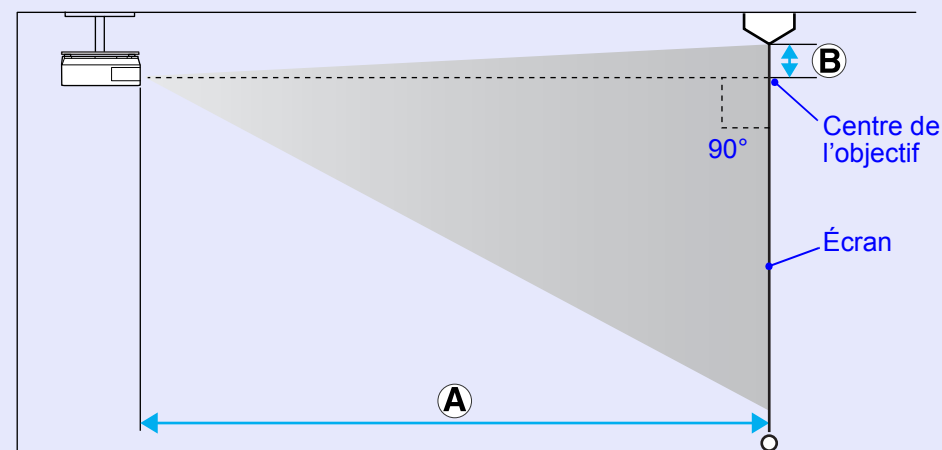
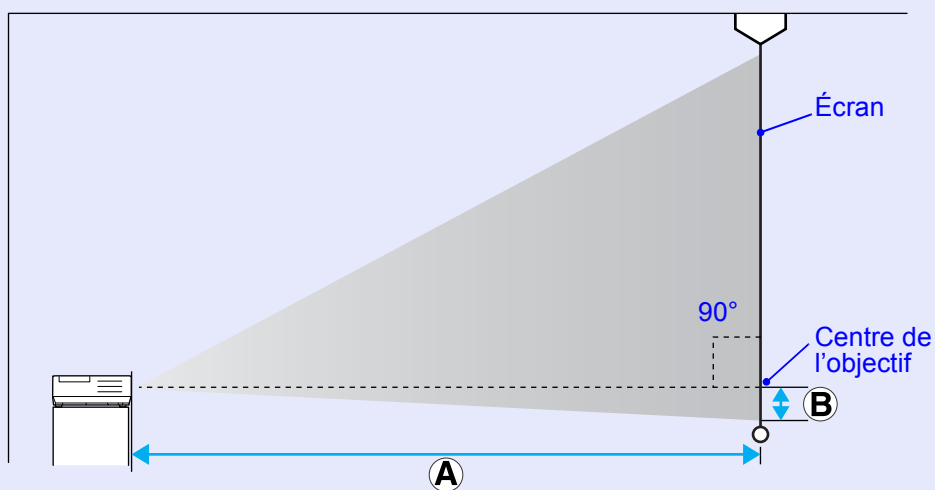

Connexion à des enceintes externes

Lors d'une projection à l'aide de la fonction PC Free d'EasyMP, vous pouvez envoyer l'audio vers des enceintes externes.

Si le paramètre "Sortie audio EasyMP" est réglé sur "Externe" dans le menu de configuration, et si le port audio du projecteur est relié à l'enceinte intégrée d'un amplificateur externe, vous bénéficiez d'un son plus riche et plus puissant.

La connexion doit se faire à l'aide d'un câble audio disponible dans le commerce (prise broche ↔ mini-prise stéréo 3,5 mm etc.). Employez un câble audio compatible au connecteur des haut-parleurs externes.

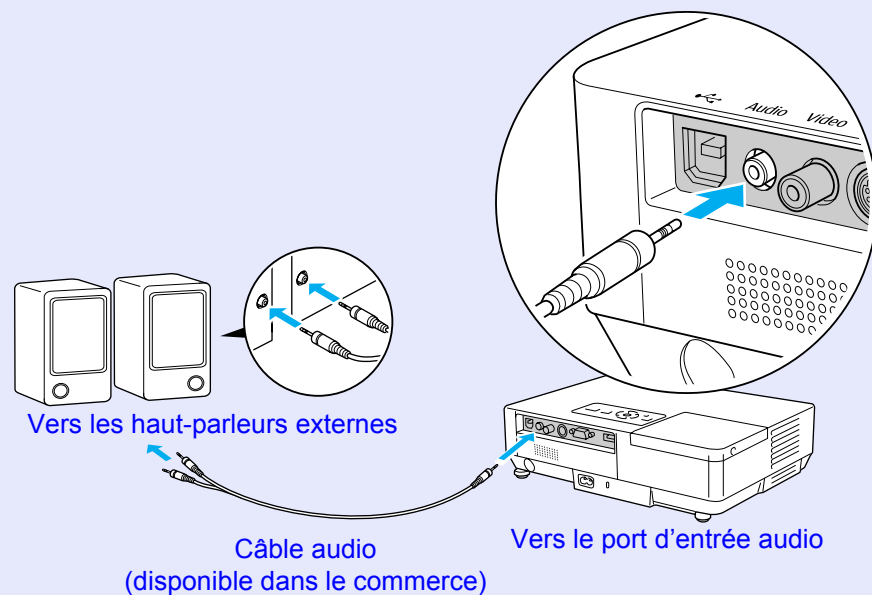

Si vous projetez des images à l'aide d'une connexion LAN EasyMP, le son ne peut pas être produit par le projecteur.

La liste d'accessoires en option suivante est la version de juillet 2006. Les détails des accessoires peuvent faire l'objet de modifications sans préavis, et leur disponibilité peut varier selon le pays d'achat.

■ Accessoires en option

Sacoche de transport ELPKS16B

Utilisez cette sacoche pour transporter le projecteur lors de vos déplacements.

Écran portatif 60" ELPSC07

Écran portatif 80" ELPSC08

Écran 100" ELPSC10

Écrans portatifs de type rouleau (Rapport L/H▶▶4:3)

Écran portatif 50" ELPSC06

Écran compact et facile à transporter. (Rapport L/H 4:3)

Câble HD-15 ELPKC02

(1,8 m ; pour mini D-Sub 15 broches/mini D-Sub 15 broches)

Identique au câble pour ordinateur fourni avec le projecteur.

Câble HD-15 ELPKC09

(3 m ; pour mini D-Sub 15 broches/mini D-Sub 15 broches)

Câble HD-15 ELPKC10

(20 m ; pour mini D-Sub 15 broches/mini D-Sub 15 broches)

Utilisez l'un de ces câbles de rallonge si le câble pour ordinateur fourni avec le projecteur est trop court.

Câble Composantes Vidéo ELPKC19

(3 m ; mini D-sub 15 broches/RCA mâle×3)

Permet la connexion à une source Composantes Vidéo▶▶.

Unité pour câble LAN ELPAP02

S'emploie en cas de connexion à un réseau à l'aide d'un câble LAN.

Plaque pour plafond* ELPFC03

Tube plafond (370 mm/argent)* ELPFP04

Tube plafond (570 mm/argent)* ELPFP05

Tube plafond (770 mm/argent)* ELPFP06

S'utilise pour installer le projecteur à un plafond élevé.

Fixation pour plafond* ELPMB18

S'utilise pour installer le projecteur au plafond.

- * Une méthode d'installation spéciale est requise pour suspendre le projecteur à un plafond. Si vous voulez utiliser cette méthode d'installation, contactez votre revendeur ou le bureau le plus proche, dont vous trouverez l'adresse dans le fascicule intitulé *Conditions d'application de la garantie internationale*. ➡ [Demandes d'information](#)

■ Consommables

Lampe ELPLP38

Pour remplacer une lampe usagée.

Filtre à air (par 2) ELPAF08

Pour remplacer un filtre à air usagé.

Cette section contient les définitions de termes employés en rapport avec le projecteur et de termes techniques qui ne sont pas expliqués dans le corps de ce guide. Pour plus d'informations, consultez d'autres ouvrages de référence disponibles dans le commerce.

| | |
|--------------------------------|-------------------------------------------------------------------------------------------------------------------------------------------------------------------------------------------------------------------------------------------------------------------------------------------------------------------------------------------------------------------------------------------------------------------------------------------------------------|
| Alignement | Les signaux émis par les ordinateurs ont une fréquence spécifique. Si le projecteur ne s'aligne pas précisément avec cette fréquence, l'image produite ne sera pas de bonne qualité. L'action du projecteur qui s'accorde sur la fréquence de ces signaux (nombre de crêtes par seconde du signal) est appelée "alignement". Si cet alignement n'est pas bien effectué, de larges bandes verticales apparaîtront sur les images projetées. |
| Composantes Vidéo | Signal vidéo dont la composante de luminance et la composante couleur sont séparées de façon à fournir une meilleure qualité d'image. Les images de ce type sont donc formées à partir de trois signaux indépendants : Y (le signal de luminance), Pb et Pr (les signaux de différence de couleur). |
| Contraste | La luminosité relative des zones claires et des zones sombres d'une image peut être augmentée ou diminuée pour faire ressortir ou au contraire adoucir du texte ou des images. C'est ce réglage que l'on appelle "ajustement du contraste". |
| Dolby numérique | Format de signaux sonores développé par les laboratoires Dolby Laboratories. La stéréo normale est un format à deux voies qui utilise deux haut-parleurs. Le Dolby numérique est un format à 6 voies (5,1 voies) qui ajoute à ces deux haut-parleurs un haut-parleur central, deux haut-parleurs arrière et un sub-woofer. |
| EMP Link21L | Logiciel utilitaire qui permet de connecter le projecteur à un ordinateur, de manière à contrôler le projecteur à partir de l'ordinateur. Pour plus d'informations sur l'obtention du logiciel, sur son utilisation et sur les modèles de projecteurs compatibles, accédez à http://www.epson.com et sélectionnez la section de support de votre site Web Epson local. |
| Entrelacé | Méthode de balayage d'image dans laquelle l'image est découpée en fines lignes horizontales, lesquelles affichées l'une après l'autre, de gauche à droite, puis de haut en bas. Les lignes paires et les lignes impaires sont affichées alternativement. |
| Fente pour système de sécurité | La fente pour système de sécurité est compatible avec le système Microsaver Security System fabriqué par Kensington. Vous trouverez plus d'informations au sujet du système Microsaver Security System sur la page d'accueil de Kensington, à l'adresse http://www.kensington.com/ . |
| Fréquence rafraîchissement | Les points lumineux des écrans ne conservent une même luminosité et une même leur couleur que pendant un temps très court. Pour qu'une image persiste à l'écran, celle-ci doit être balayée de nombreuses fois par seconde, pour "rafraîchir" les points lumineux de l'écran. Le nombre d'opérations de rafraîchissement par seconde est appelé cadence (ou fréquence ou taux) de rafraîchissement et s'exprime en hertz (Hz). |
| HDTV | Abréviation de "High-Definition TeleVision", télévision haute définition. Cette abréviation fait référence aux systèmes à haute définition qui satisfont les critères suivants : <ul style="list-style-type: none"> • Résolution verticale d'au moins 750p ou 1125i (p =<u>progressif</u>▶▶, i =<u>entrelacé</u>▶▶) • <u>Rapport L/H</u>▶▶ de l'écran 16:9 • Réception et lecture (ou sortie) audio <u>Dolby Digital</u>▶▶ |
| Mode Squeeze | Dans ce mode, les images de format panoramique 16:9 ont été comprimées horizontalement afin de pouvoir être intégralement enregistrées sur un support d'enregistrement prévu pour du format 4:3. Lorsque ces images sont reproduites par le projecteur en mode Squeeze, elles retrouvent automatiquement leur format panoramique 16:9 d'origine. |

| | |
|-----------------|-------------------------------------------------------------------------------------------------------------------------------------------------------------------------------------------------------------------------------------------------------------------------------------------------------------------------------------------------------------------------------------------------------------------------------------------|
| Progressif | Méthode de balayage d'image dans laquelle chaque image instantanée est entièrement balayée de haut en bas pour former une image individuelle complète. |
| Rapport L/H | Rapport entre la largeur de l'image et sa hauteur. Les images HDTV sont au format 16:9, qui donne une apparence élargie. Les images standard sont au format 4:3. |
| SDTV | Abréviation de "Standard-Definition TeleVision", télévision à définition standard. Cette abréviation fait référence aux systèmes de télévision qui ne satisfont pas aux critères de la télévision haute définition HDTV ▶▶. |
| SNMP | Abréviation de "Simple Network Management Protocol". Il s'agit du protocole de surveillance et de contrôle d'appareils tels que les routeurs et les ordinateurs connecté à un réseau TCP/IP. |
| sRGB | Norme internationale de définition des couleurs formulée de sorte que les couleurs provenant des équipements vidéo puissent être facilement traitées par les systèmes d'exploitation des ordinateurs et de l'Internet. Si la source de signal raccordée possède un mode sRGB, réglez à la fois le projecteur et la source de signal en mode sRGB. |
| SVGA | Type de signal vidéo présentant une résolution de 800 points horizontaux × 600 points verticaux, utilisé par les ordinateurs compatibles IBM-PC/AT. |
| S-Vidéo | Signal vidéo dont la composante de luminance et la composante couleur sont séparées de façon à fournir une meilleure qualité d'image. Les images de ce type sont donc formées à partir de deux signaux indépendants : Y (le signal de luminance) et C (le signal de couleur). |
| SXGA | Type de signal vidéo présentant une résolution de 1 280 points horizontaux × 1 024 points verticaux, utilisé par les ordinateurs compatibles IBM-PC/AT. |
| Synchronisation | Les signaux émis par les ordinateurs ont une fréquence spécifique. Si le projecteur ne s'aligne pas précisément avec cette fréquence, l'image produite ne sera pas de bonne qualité. L'action du projecteur alignant les phases (positions relatives des crêtes et des creux) de ces signaux est appelée "synchronisation". Si les signaux sont mal synchronisés, l'image peut devenir tremblante, brouillée ou déformée horizontalement. |
| VGA | Type de signal vidéo présentant une résolution de 640 points horizontaux × 480 points verticaux, utilisé par les ordinateurs compatibles IBM-PC/AT. |
| Vidéo composite | Signal vidéo qui représente le mélange d'un signal de luminosité et de signaux de couleurs. Il s'agit du type de signal le plus répandu parmi les appareils vidéo domestiques (aux formats NTSC, NTSC4.43, PAL, M-PAL, N-PAL, PAL60 et SECAM). |
| XGA | Type de signal vidéo présentant une résolution de 1 024 points horizontaux × 768 points verticaux, utilisé par les ordinateurs compatibles IBM-PC/AT. |

Liste des commandes

Lorsqu'il reçoit une commande de mise sous tension, le projecteur s'allume et passe en mode de préchauffage. Une fois sous tension, le projecteur renvoie un symbole deux-points ":" (3Ah).

À l'issue de l'exécution de chaque commande, le projecteur renvoie l'invite deux-points ":" et attend la commande suivante.

Si le traitement des commandes se termine par une erreur, le projecteur émet un message d'erreur, puis le code ":" réapparaît.

| Élément | | Commande |
|---------------------------------------------------|-----------------------------------|-----------|
| Mise sous/hors tension | ON | PWR ON |
| | OFF | PWR OFF |
| Sélection du signal | Ordinateur (Auto) | SOURCE 1F |
| | Ordinateur | SOURCE 11 |
| | Composantes Vidéo | SOURCE 14 |
| | Vidéo | SOURCE 41 |
| | S-Vidéo | SOURCE 42 |
| | EasyMP (EMP-1715/1705 uniquement) | SOURCE 50 |
| Activation/désactivation de la fonction Pause A/V | ON | MUTE ON |
| | OFF | MUTE OFF |
| Sélection de la fonction Pause A/V | Black | MSEL 00 |
| | Bleu | MSEL 01 |
| | Logo | MSEL 02 |

* Ajout d'un code de retour chariot (0Dh) à la fin de chaque commande puis transmission.

Câblage

■ Connexion USB

Forme du connecteur : USB (Type B)

<Sur le projecteur>

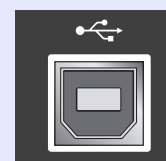

(Type B)

<Sur l'ordinateur>

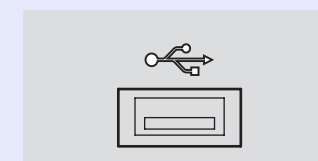

* Vous ne pouvez pas employer le port USB de type A (EMP-1715/1705 uniquement) comme concentrateur USB.

Configuration de la connexion USB

Pour contrôler le projecteur en envoyant des commandes ESC/VP21 via une connexion USB, les préparatifs suivants doivent être accomplis.

Procédure

- 1 Téléchargez le pilote USB (pilote USB-COM) sur votre ordinateur à partir du site Web Epson.**
Accédez à <http://www.epson.com> et sélectionnez la section de support de votre site Web Epson local.
- 2 Installez le pilote USB téléchargé sur votre ordinateur.**
Lisez les instructions qui s'affichent à l'écran.
- 3 Réglez "Avancé" - "Link 21L" sur "On" dans le menu de configuration du projecteur.**
Pour EMP-1715/1705
Réglez "Link 21L" sur "On" après avoir réglé "Avancé" - "USB Type B" sur "Link 21L" dans le menu de configuration du projecteur.

La norme PJLink Class 1 a été définie par la JBMIA (Japan Business Machine and Information System Industries Association) en tant que protocole standard de contrôle des projecteurs compatibles réseau, dans le cadre de ses efforts de normalisation des protocoles de contrôle de projecteurs.

Le projecteur est conforme à la norme PJLink Class 1 définie par la JBMIA.

Il est conforme à toutes les commandes définies par la norme PJLink Class 1, à l'exception des commandes suivantes, et un accord a été conformé par la vérification d'adaptation à la norme PJLink.

Commandes non compatibles

| Fonction | | Commande PJLink |
|----------------------|-----------------------------------|-----------------|
| Réglages de sourdine | Activation de la pause de l'image | AVMT 11 |
| | Annulation de la pause de l'image | AVMT 10 |
| | Activation de la sourdine audio | AVMT 21 |
| | Annulation de la sourdine audio | AVMT 20 |

Noms des entrées définis par PJLink et connecteurs correspondants du projecteur.

| Connecteur d'entrée | Commande PJLink |
|---------------------|-----------------|
| Ordinateur | INPT 11 |
| Vidéo | INPT 21 |
| S-Vidéo | INPT 22 |

Nom du fabricant affiché pour la "demande d'information sur le nom du fabricant"

EPSON

Nom du modèle affiché pour la "demande d'information sur le nom du produit"

EMP-1715/1705

■ Image d'ordinateur

| Signal | Fréquence de rafraîchissement ^{▶▶} (Hz) | Résolution (points) | Nombre de pixels utilisés lorsque l'affichage est redimensionné (points) |
|----------------------------------|--------------------------------------------------|---------------------|--------------------------------------------------------------------------|
| VGAEGA | | 640 × 350 | 1024 × 560 |
| <u>VGA</u> ^{▶▶} | 60, iMac* | 640 × 480 | 1024 × 768 |
| VESA | 72/75/85 | 640 × 480 | 1024 × 768 |
| <u>SVGA</u> ^{▶▶} | 56/60/72/75/85, iMac* | 800 × 600 | 1024 × 768 |
| <u>XGA</u> ^{▶▶} | 60/70/75/85, iMac* | 1024 × 768 | 1024 × 768 |
| <u>SXGA</u> ^{▶▶} | 70/75/85 | 1152 × 864 | 1024 × 768 |
| SXGA | 60/75/85 | 1280 × 960 | 1024 × 768 |
| SXGA | 60/75/85 | 1280 × 1024 | 960 × 768 |
| SXGA+ | 60/75/85 | 1400 × 1050 | 1024 × 768 |
| UXGA | 60 | 1600 × 1200 | 1024 × 768 |
| MAC13" | | 640 × 480 | 1024 × 768 |
| MAC16" | | 832 × 624 | 1024 × 768 |
| MAC19" | | 1024 × 768 | 1024 × 768 |
| MAC19" | 60 | 1024 × 768 | 1024 × 768 |
| MAC21" | | 1152 × 870 | 1016 × 768 |
| <u>SDTV</u> ^{▶▶} (525i) | 60 | 720 × 480 | 1024 × 768 |
| SDTV (625i) | 50 | 720 × 576 | 1024 × 768 |
| SDTV (525p) | 60 | 720 × 480 | 1024 × 768 |
| SDTV (625p) | 50 | 720 × 576 | 1024 × 768 |
| <u>HDTV</u> ^{▶▶} (750p) | 50/60 | 1280 × 720 | 1024 × 576 |
| HDTV (1125i) | 50/60 | 1920 × 1080 | 1024 × 576 |

* La connexion n'est pas possible si l'appareil ne possède pas de port de sortie VGA.

Même en cas d'entrée de signaux autres que ceux qui précèdent, il est probable que l'image pourra être projetée.

Toutefois, il se peut que toutes les fonctions ne soient pas prises en charge.

■ Composantes Vidéo

| Signal | Fréquence de rafraîchissement ^{▶▶} (Hz) | Résolution (points) | |
|---------------------------------------|--------------------------------------------------|-------------------------------|------------------|
| | | Rapport L/H ^{▶▶} 4:3 | Rapport L/H 16:9 |
| <u>SDTV</u> ^{▶▶} (525i) | 60 | 1024 × 768 | 1024 × 576 |
| SDTV (625i) | 50 | 1024 × 768 | 1024 × 576 |
| SDTV (525p) | 60 | 1024 × 768 | 1024 × 576 |
| SDTV (625p) | 50 | 1024 × 768 | 1024 × 576 |
| <u>HDTV</u> ^{▶▶} (750p) 16:9 | 50/60 | 1024 × 768 | 1024 × 576 |
| HDTV (1125i) 16:9 | 50/60 | 1024 × 768 | 1024 × 576 |

■ Vidéo composite/S-Vidéo

| Signal | Fréquence de rafraîchissement ^{▶▶} (Hz) | Résolution (points) | |
|--------------------------------------|--------------------------------------------------|-------------------------------|------------------|
| | | Rapport L/H ^{▶▶} 4:3 | Rapport L/H 16:9 |
| TV (NTSC, NTSC4.43) | 60 | 1024 × 768 | 1024 × 576 |
| TV (PAL, M-PAL, N-PAL, PAL60, SECAM) | 50 | 1024 × 768 | 1024 × 576 |

| | | | | |
|-------------------------------|-------------------------------------------------|------------------------------------------------------------------------------------------------------------------------------------|----------------------------------------------------|-------------------------|
| Nom du produit | | Projecteur multimédia EMP-1715/1705 | Projecteur multimédia EMP-1710/1700 | |
| Dimensions | | 273 (W) × 68 (H) × 193 (D) mm (sans les éléments qui dépassent) | | |
| Taille du panneau | | 0,7" | | |
| Méthode d'affichage | | Matrice active TFT au polysilicium | | |
| Résolution | | 786432 pixels XGA (1 024 (L) × 768 (H) points) × 3 | | |
| Réglage de la mise au point | | Manuel | | |
| Réglage du zoom | | Manuel (environ de 1 à 1,2) | | |
| Lampe | | Lampe UHE, 170 W, modèle : ELPLP38 | | |
| Sortie audio max. | | 1 W mono | | |
| Haut-parleur | | 1 | | |
| Alimentation électrique | | 100 à 200 V CA ±10%, 50/60 Hz CA 2,7 à 1,2 A | | |
| Consommation électrique | Zone 100 à 120 V | En fonctionnement : 244 W Consommation en attente (réseau non valide) : 3,8 W Consommation en attente (réseau valide) : 18 W | | |
| | Zone 200 à 240 V | En fonctionnement : 228 W Consommation en attente (réseau non valide) : 5,1 W Consommation en attente (réseau valide) : 18 W | | |
| Altitude de fonctionnement | | Altitude de 0 à 2 286 m (0 à 7 500 pieds) | | |
| Température de fonctionnement | | 5 à 35°C (sans condensation) | | |
| Température de stockage | | -10 à +60°C (sans condensation) | | |
| Poids | | Environ 1,7 Kg | Environ 1,6 Kg | |
| Connecteurs | Port Ordinateur (Vidéo Composante) | 1 | Mini D-Sub 15 broches (femelle) bleu | |
| | Port audio | 1 | Mini jack stéréo | |
| | Port S-Vidéo | 1 | Mini DIN 4 broches | |
| | Port Vidéo | 1 | Jack broche RCA | |
| | Port USB*1 | 1 | Connecteur USB (type A) Connecteur USB (type B) | Connecteur USB (type B) |
| | Port USB (unité LAN sans fil exclusive/câblé)*2 | 1 | Connecteur USB (type A) | - |

*1 La présence du port USB ne garantit pas la compatibilité de tout le matériel USB.

*2 L'unité LAN sans fil exclusive fournie avec le projecteur ou l'unité pour LAN câblé en option.



Des circuits imprimés Pixelworks DNX™ sont utilisés dans ce projecteur.

Angle d'inclinaison

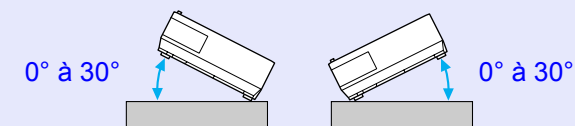

Si vous inclinez le projecteur de plus de 30°, il risque de tomber et d'être endommagé ou de provoquer un accident.

Safety standards

États-Unis
UL60950-1

Canada
CSA C22.2 No.60950-1

EU
Directive basse tension
(73/23/CEE)
IEC/EN60950-1

EMC standards

États-Unis
FCC Part 15B Class B (DoC)

Canada
ICES-003 Class B

EU
Directive CEM
(89/336/CEE)
EN55022, Class B
EN55024
IEC/EN61000-3-2
IEC/EN61000-3-3

Australie/Nouvelle-Zélande
AS/NZS CISPR 22:2002 Class B

DECLARATION of CONFORMITY

According to 47CFR, Part 2 and 15
Class B Personal Computers and Peripherals; and/or
CPU Boards and Power Supplies used with Class B
Personal Computers

We : Epson America, Inc.
Located at : 3840 Kilroy Airport Way
MS: 3-13
Long Beach, CA 90806
Tel : 562-290-5254

Declare under sole responsibility that the product identified herein, complies with 47CFR Part 2 and 15 of the FCC rules as a Class B digital device. Each product marketed, is identical to the representative unit tested and found to be compliant with the standards. Records maintained continue to reflect the equipment being produced can be expected to be within the variation accepted, due to quantity production and testing on a statistical basis as required by 47CFR 2.909. Operation is subject to the following two conditions :

Trade Name : EPSON
Type of Product : Projector
Model : EMP-1715/EMP-1710
EMP-1705/EMP-1700

**FCC Compliance Statement
For United States Users**

This equipment has been tested and found to comply with the limits for a Class B digital device, pursuant to Part 15 of the FCC Rules. These limits are designed to provide reasonable protection against harmful interference in a residential installation. This equipment generates, uses, and can radiate radio frequency energy and, if not installed and used in accordance with the instructions, may cause harmful interference to radio or television reception. However, there is no guarantee that interference will not occur in a particular installation. If this equipment does cause interference to radio and television reception, which can be determined by turning the equipment off and on, the user is encouraged to try to correct the interference by one or more of the following measures.

- Reorient or relocate the receiving antenna.
- Increase the separation between the equipment and receiver.
- Connect the equipment into an outlet on a circuit different from that to which the receiver is connected.
- Consult the dealer or an experienced radio/TV technician for help.

WARNING

The connection of a non-shielded equipment interface cable to this equipment will invalidate the FCC Certification or Declaration of this device and may cause interference levels which exceed the limits established by the FCC for this equipment. It is the responsibility of the user to obtain and use a shielded equipment interface cable with this device. If this equipment has more than one interface connector, do not leave cables connected to unused interfaces. Changes or modifications not expressly approved by the manufacturer could void the user's authority to operate the equipment.

FCC Radiation Exposure Statement:

The wireless LAN 802.11a/b/g adapter Model: WN6501CEP complies with FCC radiation exposure limits set forth for an uncontrolled environment. This device should be installed and operated with minimum distance 20 cm between the radiator and your body.

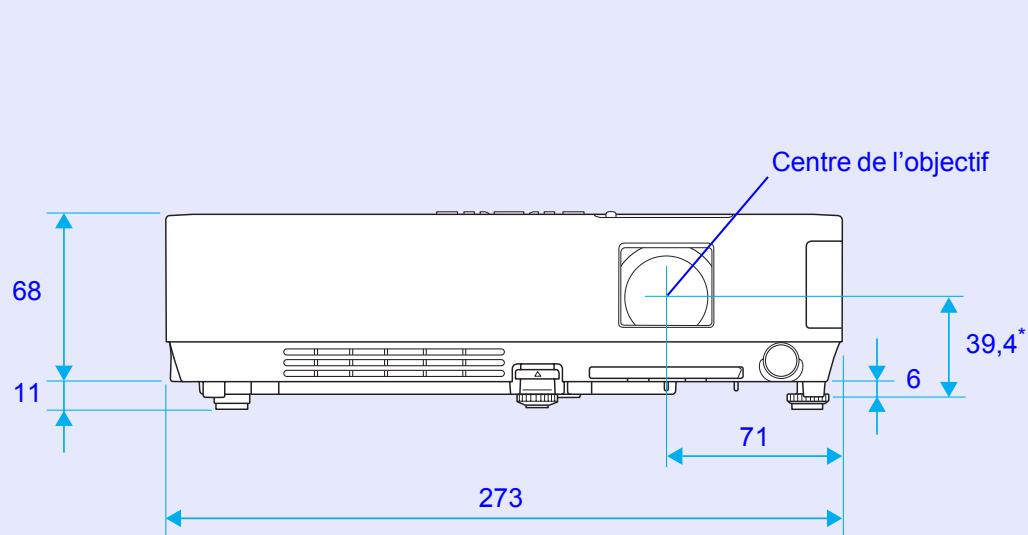

* Distance entre le centre de l'objectif et le trou de montage pour bride de suspension

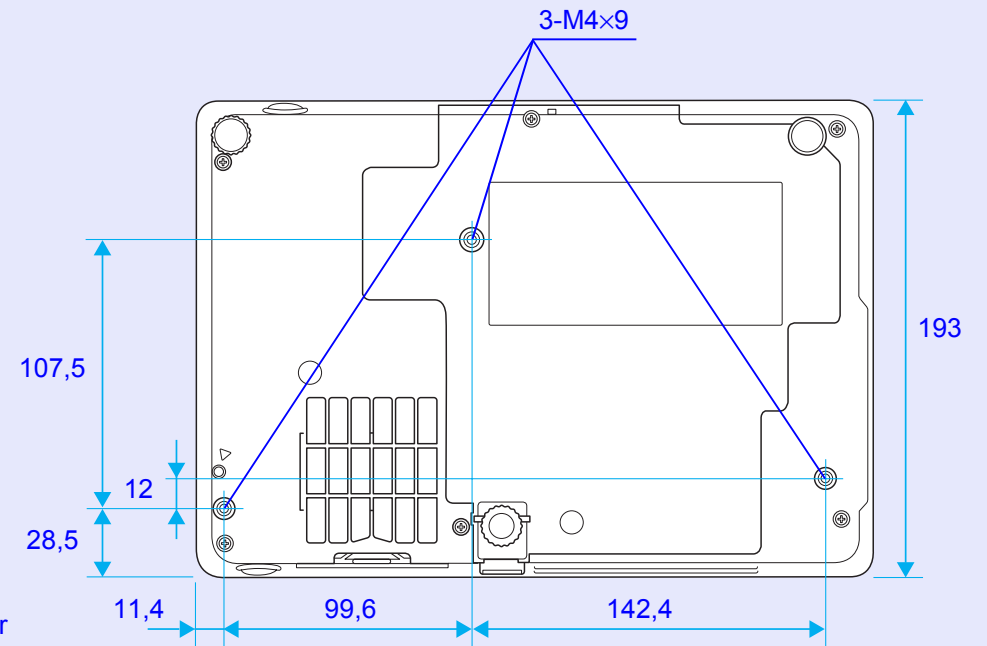

Unités : mm

A

| | |
|----------------------------------------|----|
| Accessoires en option | 64 |
| Afficher le fond | 35 |
| Ajustement Auto | 33 |
| Alignement | 33 |
| Aliment. Directe | 36 |
| Angle d'inclinaison | 71 |
| Autocollant Mot de passe protégé | 27 |

B

| | |
|------------------------------|--------|
| Bague de mise au point | 6 |
| Bague de zoom | 6 |
| Basse luminosité | 34 |
| Blocage fonctionne. | 29, 34 |

C

| | |
|-----------------------------------|----|
| Caractéristiques techniques | 71 |
| Code de requête | 28 |
| Consommables | 64 |
| Contraste | 32 |
| Couvercle de la lampe | 6 |
| Croix | 20 |

D

| | |
|----------------------|----|
| Durée de lampe | 38 |
|----------------------|----|

E

| | |
|------------------------------------|----|
| Écran | 35 |
| Ecran démarrage | 35 |
| Émetteur de signaux lumineux | 11 |
| Entrée ordinateur | 33 |
| ESC/VP21 | 67 |

F

| | |
|----------------------------------|----|
| Filtre à air | 9 |
| Fonction d'aide | 41 |
| Fonctionnement | 36 |
| Forme de pointeur | 34 |
| Fréquence rafraîchissement | 38 |

G

| | |
|------------------------------|----|
| Gel | 17 |
| Glossaire | 65 |
| Grille d'entrée d'air | 9 |
| Grille de sortie d'air | 6 |

H

| | |
|--------------------|-------|
| Haut-parleur | 8, 63 |
| HDTV | 70 |

I

| | |
|-------------------------|----|
| Info sync | 38 |
| Intensité couleur | 32 |

J

| | |
|-----------|----|
| Jeu | 15 |
|-----------|----|

K

| | |
|----------------|----|
| Keystone | 34 |
|----------------|----|

L

| | |
|--------------------------|----|
| Langue | 36 |
| Logo d'utilisateur | 60 |
| Luminosité | 32 |

M

| | |
|--------------------------------|--------|
| Menu | 31 |
| Menu Avancé | 35 |
| Menu de configuration | 31 |
| Menu Image | 32 |
| Menu Information | 38 |
| Menu Réglage | 34 |
| Menu Réinit. | 39 |
| Menu Signal | 33 |
| Menu supérieur | 31 |
| Messages | 35 |
| Mode attente | 36 |
| Mode couleurs | 15, 32 |
| Mode haute alt. : | 36 |
| Mode veille | 36 |
| Moniteurs pris en charge | 70 |

N

| | |
|-------------------------------------------------------------------|----|
| Netteté | 32 |
| Nettoyage de l'extérieur du projecteur | 54 |
| Nettoyage du filtre à air et de la grille d'entrée d'air | 54 |
| Noms et fonctions des parties du projecteur | 6 |

P

| | |
|---------------------------------------------------|----|
| Panneau de configuration | 7 |
| Pause A/V | 16 |
| Pavé numérique | 11 |
| Périodicité de remplacement de la lampe | 56 |
| Périodicité de remplacement du filtre à air | 59 |
| Photo | 15 |
| Pied arrière | 9 |
| Pied avant réglable | 6 |
| Pointeur | 18 |
| Pointeur de la souris | 21 |
| Port audio | 8 |
| Port ordinateur | 8 |

| | |
|-------------------------------------------------|----|
| Port S-Vidéo | 8 |
| Port USB | 8 |
| Port Vidéo | 8 |
| Position | 33 |
| Présentation | 15 |
| Prise d'alimentation | 8 |
| Procédure de remplacement de la lampe | 56 |
| Procédure de remplacement du filtre à air | 59 |
| Progressif | 33 |
| Projection | 35 |
| Projection en format d'écran large | 17 |
| Protéc. Démarrage | 26 |
| Protéc. logo utilis. | 26 |
| Protection par mot de passe | 26 |

R

| | |
|-----------------------------------------------------------------|-----------|
| Rapport L/H | 17 |
| Récepteur à distance | 6, 8 |
| Recherche de source | 7, 11, 13 |
| Redimensionnement de l'affichage | 70 |
| Réglage couleur | 32 |
| Réglage luminosité | 34 |
| Réinitialisation de la durée d'utilisation de la lampe | 39, 58 |
| Remplacement des piles | 55 |
| Résolution | 38, 70 |
| Résolution des problèmes | 42 |

S

| | |
|-----------------------|--------|
| Signal entrée | 38 |
| Signal Vidéo | 33, 38 |
| Source | 38 |
| Souris sans fil | 20 |
| Sous-menu | 31 |
| Sports | 15 |
| sRGB | 15 |
| Surchauffe | 43 |
| Synchronisation | 33 |

T

| | |
|----------------------------------------------|--------|
| Tableau noir | 15 |
| Teinte | 32 |
| Télécommande | 10, 20 |
| Témoin d'alimentation | 42 |
| Témoin de lampe | 42 |
| Témoin de température | 42 |
| Témoins | 42 |
| Température de fonctionnement | 71 |
| Température de stockage | 71 |
| Théâtre | 15 |
| Tout Réinit. | 39 |
| Trous de montage pour bride de suspension .. | 9, 74 |

V

| | |
|--------------------------|----|
| Vers l'arrière | 53 |
| Volet de pause A/V | 6 |
| Volume | 34 |

Z

| | |
|-------------------------|----|
| Zoom électronique | 19 |
|-------------------------|----|

Tous droits réservés. Toute reproduction, intégration dans un système d'archivage ou diffusion par un procédé électronique, mécanique, par photocopie, enregistrement ou tout autre procédé est interdite sans l'autorisation écrite préalable de Seiko Epson Corporation. Aucune responsabilité du fait du brevet n'est acceptée suite à l'utilisation des présentes informations. De même aucune responsabilité n'est acceptée pour les dommages résultant de l'utilisation des informations contenues dans le présent document.

Seiko Epson Corporation et ses filiales déclinent toute responsabilité envers l'acheteur de ce produit ou de tiers pour les dommages, pertes, coûts ou frais encourus par l'acheteur ou des tiers suite à un accident, une mauvaise utilisation ou une utilisation incorrecte de ce produit ou des modifications, réparations ou altérations non autorisées de ce produit ou, (sauf aux États-Unis) au non-respect des conditions d'utilisation données par Seiko Epson Corporation.

Seiko Epson Corporation ne peut être tenue responsable de tout dommage ou problème résultant de l'utilisation d'accessoires ou de pièces détachées qui ne sont pas d'origine Epson ou approuvées Epson par Seiko Epson Corporation.

Le contenu de ce guide peut être modifié ou mis à jour sans avertissement préalable.

Les illustrations figurant dans ce guide peuvent différer du projecteur.

Remarque générale :

Macintosh, Mac et iMac sont des marques déposées de Apple Computer, Inc.

IBM est une marque déposée de International Business Machines Corporation.

Windows, Windows NT et VGA sont des marques commerciales ou des marques déposées de Microsoft Corporation aux États-Unis d'Amérique.

Dolby est une marque commerciale de Dolby Laboratories.

Pixelworks et DNX sont des marques commerciales de Pixelworks, Inc.

Les autres noms de produits cités dans le présent manuel sont donnés à titre d'information uniquement et lesdits produits peuvent constituer des marques de leur propriétaire respectif. Epson décline tout droit quant à ces produits.

Ce produit utilise des logiciels libres.