

SANYO

Projecteur multimédia

MODÈLE PLC-XU58

PLC-XU56

PLC-XU51

PLC-SU51

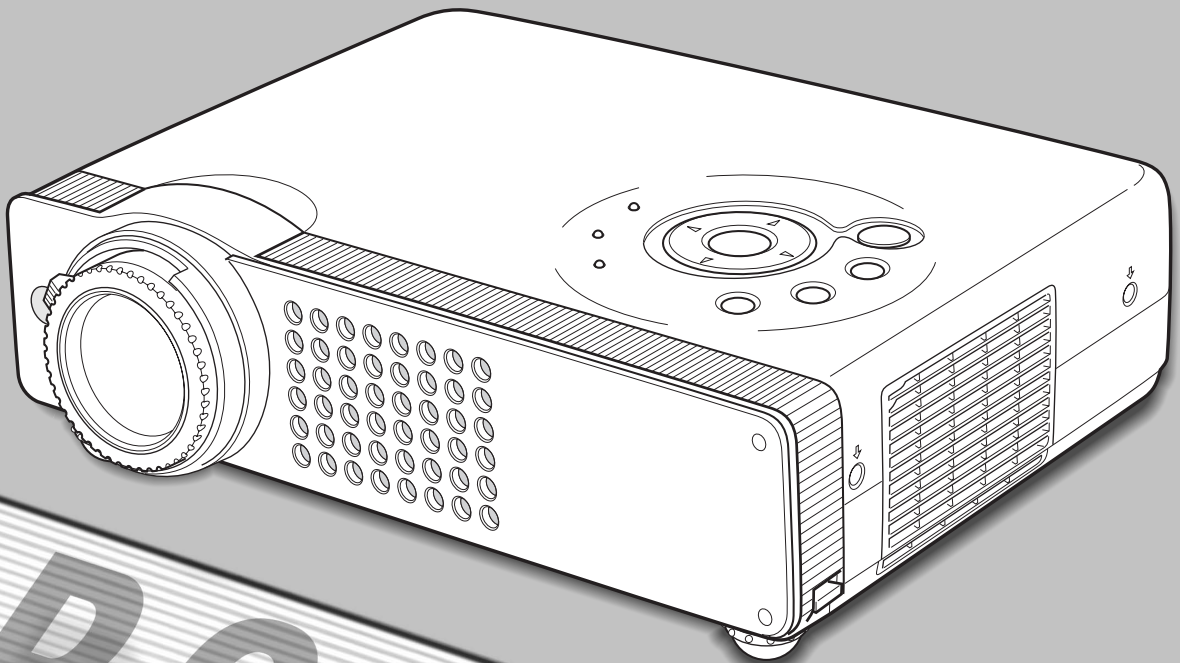

PROJECTOR

Mode d'emploi

Caractéristiques et conception

La technologie extrêmement sophistiquée utilisée pour ce projecteur multimédia lui donne d'excellentes qualités de portabilité, de solidité et de facilité d'utilisation. Le projecteur utilise des fonctions multimédia incorporées, une palette de 16,77 millions de couleurs, et une technologie d'affichage à cristaux liquides (LCD) à matrice active.

◆ **Présentation compacte**

Ce projecteur est d'une taille et d'un poids très réduit. Il est conçu pour pouvoir être transporté et utilisé facilement partout où vous allez.

◆ **Compatibilité**

Ce projecteur accepte une grande variété de signaux d'entrée de vidéo et d'ordinateur tels que: Ordinateurs, 6 systèmes de couleur, vidéo component, S-Vidéo et Scart RGB.

◆ **Configuration simple du système d'ordinateur**

Le système de multibalayage dont ce projecteur est équipé lui permet de s'adapter rapidement à presque tous les signaux de sortie d'ordinateur. (Reportez-vous aux pages 24.)

◆ **Zoom numérique (pour l'ordinateur)**

La fonction de zoom numérique élargit (jusqu'à environ 16 fois la taille de l'écran) ou compresse la taille de l'image, ce qui permet de vous concentrer sur les informations essentielles lors de votre présentation. (Reportez-vous à la page 34.)

◆ **Extinction automatique**

La fonction d'Extinction automatique permet de diminuer la consommation de courant et de conserver la durée de vie de la lampe. (Reportez-vous à la page 45.)

◆ **Logo d'utilisateur**

La fonction de Capture permet de capturer et d'utiliser une image pour l'affichage de démarrage du projecteur. Vous pouvez aussi afficher l'image capturée pendant un intervalle lors de votre présentation, au lieu d'utiliser une image noire avec la fonction Sans image. (Reportez-vous aux pages 25 et 44.)

◆ **Mode de lampe sélectionnable**

Vous pouvez sélectionner la luminosité de la lampe de projection dans le menu Réglage. (Reportez-vous à la page 45.)

◆ **Fonction de Tableau d'école**

Vous pouvez utiliser un tableau d'école* comme écran de projection.

* La couleur du tableau peut être le vert seulement. (Reportez-vous aux pages 32 et 38.)

◆ **Fonction de Film**

La fonction de Film reproduit les images fidèlement avec une qualité proche de celle du film d'origine grâce à la conversion vidéo 3-2.

(Reportez-vous à la page 40.)

◆ **Fonction de Verrouillage par code PIN**

La fonction de verrouillage par code PIN interdit l'utilisation du projecteur par des personnes autres que les utilisateurs spécifiés. (Reportez-vous aux pages 20 et 47.)

◆ **Affichage multi-langues des menus**

Le menu de fonctionnement peut être affiché dans les langues suivantes: anglais, allemand, français, italien, espagnol, portugais, hollandais, suédois, russe, chinois, coréen ou japonais. (Reportez-vous à la page 42.)

◆ **Borne d'interface commutable**

Ce projecteur est équipé d'une borne d'interface commutable. Vous pouvez utiliser commodément cette borne comme entrée d'ordinateur ou sortie de moniteur. (Reportez-vous à la page 44.)

◆ **Fonction de configuration automatique**

La fonction de configuration automatique (Réglages Auto) permet de configurer rapidement et facilement le projecteur. La correction automatique de la déformation verticale du trapèze et le réglage automatique de l'ordinateur sont effectués en appuyant sur une seule touche. (Reportez-vous aux pages 24 et 42.)

Table des matières

Caractéristiques et conception	2	Entrée d'ordinateur	27
Table des matières	3	Sélection de la source d'entrée	27
A l'attention du propriétaire	4	Sélection du système d'ordinateur	28
Instructions pour la sécurité	5	Réglage PC Auto	29
Circulation de l'air	6	Réglage manuel de l'ordinateur	30
Installation du projecteur à une position correcte	6	Sélection du niveau d'image	32
Déplacement du projecteur	6	Réglage du niveau d'image	33
Compatibilité	7	Réglage de la taille de l'écran	34
Nom des composants et leurs fonctions ..	8	Entrée vidéo	35
Avant	8	Sélection de la source d'entrée (Vidéo, S-Vidéo)	35
Arrière	8	Sélection de la source d'entrée (Component, 21 broches Scart RGB)	36
Bas	8	Sélection du système vidéo	37
Borne arrière	9	Sélection du niveau d'image	38
Commandes sur le projecteur	10	Réglage du niveau d'image	39
Télécommande	11	Réglage de la taille de l'écran	41
Fonction de pointeur laser	12	Réglage	42
Fonction de pointeur	12	Réglage	42
Fonctionnement de la souris sans fil	13	Entretien et nettoyage	49
Plage de fonctionnement	13	Témoin WARNING	49
Code de télécommande	14	Nettoyage des filtres à air	50
Installation des piles de la télécommande	14	Fixation du capuchon de lentille	50
Installation	15	Nettoyage de la lentille du projection	51
Positionnement du projecteur	15	Nettoyage du coffret du projecteur	51
Pieds réglables	15	Remplacement de la lampe	52
Branchement du cordon d'alimentation secteur	16	Compteur de remplacement de la lampe	53
Branchement à un ordinateur	17	Annexe	54
Branchement à un équipement vidéo	18	Guide de dépannage	54
Branchement à un équipement vidéo component	19	Arborescence des menus	56
Fonctionnement de base	20	Témoins et état du projecteur	58
Mise sous tension du projecteur	20	Spécifications des ordinateurs compatibles	59
Mise hors tension du projecteur	21	Spécifications techniques	60
Utilisation du menu à l'écran	22	Pièces en option	61
Barre de menu	23	Configuration des bornes	62
Réglage du zoom et de la mise au point	24	Notes relatives au numéro de code PIN	63
Fonction de configuration automatique	24		
Réglage du trapèze	25		
Fonction d'arrêt sur image	25		
Fonction Sans image	25		
Fonction de minuterie (P-Timer)	26		
Réglage du son	26		

Marques commerce

Les noms des sociétés ou des produits mentionnés dans ce manuel sont des marques déposées ou des marques commerce de leur société respective.

A l'attention du propriétaire

Avant d'utiliser ce projecteur, veuillez lire attentivement le présent mode d'emploi; suivez correctement les instructions d'utilisation du projecteur.

Ce projecteur possède un grand nombre de caractéristiques et de fonctions très commodes. En suivant correctement les instructions d'utilisation du projecteur, vous pourrez utiliser au mieux ses possibilités, et le conserver en bon état de marche pendant de longues années.

Si vous n'utilisez pas correctement l'appareil, non seulement vous réduirez la durée de vie du projecteur, mais vous risquerez de causer des anomalies de fonctionnement, un incendie ou d'autres accidents.

Si votre projecteur semble fonctionner incorrectement, lisez à nouveau ce mode d'emploi, vérifiez les opérations et les branchements des câbles, et essayez d'appliquer les solutions proposées dans la section "Guide de dépannage" se trouvant à la fin de ce manuel. Si l'anomalie persiste, contactez le revendeur chez qui vous avez acheté le projecteur ou un centre de service.

	ATTENTION RISQUE D'ELECTROCUTION NE PAS OUVRIR	
ATTENTION : POUR REDUIRE LE RISQUE D'ELECTROCUTION, NE RETIREZ PAS LE COUVERCLE (OU LE DOS). L'APPAREIL NE CONTIENT AUCUNE PIECE SUSCEPTIBLE D'ETRE REPARÉE PAR L'UTILISATEUR; SEULE LA LAMPE PEUT ETRE REMPLACÉE PAR L'UTILISATEUR. CONFIEZ TOUTES LES REPARATIONS A UN TECHNICIEN QUALIFIE.		
	CE SYMBOLE INDIQUE QU'UNE TENSION DANGEREUSE POUVANT CAUSER UNE ELECTROCUTION EST PRESENTE DANS L'APPAREIL.	
	CE SYMBOLE INDIQUE QUE LE MODE D'EMPLOI DE L'APPAREIL CONTIENT DES INSTRUCTIONS D'UTILISATION ET D'ENTRETIEN IMPORTANTES.	

Précautions de sécurité

AVERTISSEMENT: POUR REDUIRE LE RISQUE D'INCENDIE OU DE DECHARGE ELECTRIQUE, N'EXPOSEZ PAS L'APPAREIL A LA PLUIE OU A L'HUMIDITE.

- La lentille de projection du projecteur produit une lumière intense. Ne regardez pas directement dans la lentille de projection, ceci pourrait entraîner des blessures aux yeux. Veuillez particulièrement à ce que des enfants ne regardent pas directement le rayon lumineux.
- Installez le projecteur à une position adéquate. Sinon, il y aurait risque d'incendie.
- Laissez un espace suffisant autour du haut, de l'arrière et des côtés du projecteur pour assurer la bonne circulation de l'air pour le refroidissement du projecteur. Il faut laisser un espace minimum. Si vous devez placer le projecteur dans un meuble ou dans un espace clos, vous devez laisser des écarts minimum autour du projecteur. Veillez à ce que les ouvertures de ventilation du projecteur ne soient pas obstruées. Si le projecteur s'échauffe excessivement, ceci risquera de réduire sa durée de service et de causer des accidents graves.

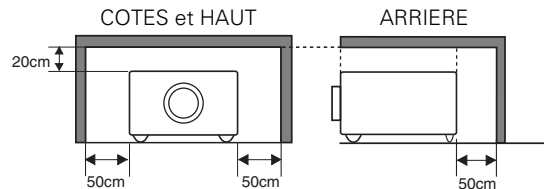

- Ne placez aucun objet inflammable ou de bombe aérosol à proximité du projecteur, car de l'air chaud est expulsé par les ouvertures de ventilation.
- Si le projecteur ne sera pas utilisé pendant une période prolongée, débranchez-le de la prise courant.

VEUILLEZ LIRE ET CONSERVER CE MODE D'EMPLOI POUR REFERENCE ULTERIEURE.

ATTENTION

Ne peut être utilisé dans une salle d'ordinateurs telle que définie dans la norme ANSI/NFPA 75 Standard for Protection of Electronic Computer/Data Processing Equipment.

Instructions pour la sécurité

Lisez toutes les instructions de sécurité et d'utilisation avant la mise en service du projecteur.

Lisez toutes les instructions données ici et conservez-les pour référence ultérieure. Débranchez le projecteur de la prise secteur avant de le nettoyer. N'utilisez pas de nettoyant liquide ou en aérosol. Pour le nettoyage, utilisez un chiffon humide.

Respectez tous les avertissements et instructions indiqués sur le projecteur.

Pour plus de protection lors d'un orage, ou si l'appareil est laissé sans surveillance ou non utilisé pendant une longue période, débranchez-le de la prise secteur. Ceci évitera des dommages dus aux éclairs et aux sautes de tension.

N'exposez pas cet appareil à la pluie ou ne l'utilisez pas près de l'eau... par exemple dans un sous-sol humide, près d'une piscine, etc.

N'utilisez pas d'accessoires non recommandés par le fabricant, car ils peuvent être dangereux.

Ne placez pas le projecteur sur un chariot, un support ou une table instables. Le projecteur risque de tomber et de causer de graves blessures à un enfant ou un adulte, et d'être gravement endommagé. N'utilisez qu'un chariot ou un support recommandé par le fabricant, ou vendu avec le projecteur. L'installation au mur ou sur une étagère doit être conforme aux instructions du fabricant, et doit être faite en utilisant un nécessaire d'installation approuvé par le fabricant.

L'ensemble projecteur/chariot doit être manipulé avec soin. Des arrêts brusques, une force excessive ou des surfaces irrégulières peuvent faire se renverser le chariot.



Des fentes et des ouvertures dans le coffret, à l'arrière et en dessous, sont prévues pour la ventilation, pour assurer un fonctionnement fiable et pour éviter que l'appareil surchauffe.

Les ouvertures ne doivent jamais être couvertes avec un tissu ou d'autres objets, et les ouvertures inférieures ne doivent pas être bloquées si le projecteur est placé sur un lit, un sofa, un tapis ou une autre surface du même type. Ce projecteur ne doit jamais être placé sur ou à proximité d'un radiateur ou d'une sortie de chauffage.

Ce projecteur ne doit pas être placé dans une installation encastrée telle qu'un meuble-bibliothèque, sans qu'une ventilation adéquate ne soit prévue.

N'introduisez pas d'objets d'aucune sorte dans le projecteur par les fentes du coffret car ils risqueraient de toucher des composants placés sous haute tension dangereuse, ou de court-circuiter des pièces, ce qui pourrait causer un incendie ou une décharge électrique. Ne renversez jamais de liquide sur le projecteur.

N'installez pas le projecteur à proximité des conduits de ventilation d'un climatiseur.

Ce projecteur ne doit fonctionner que sur une source d'alimentation conforme aux normes indiquées sur l'étiquette. En cas de doute, consultez votre revendeur agréé ou la compagnie d'électricité locale.

Ne surchargez ni les prises de courant ni les rallonges car cela peut entraîner un incendie ou une décharge électrique. Ne placez aucun poids sur le cordon d'alimentation. Ne placez pas ce projecteur à un endroit où le câble d'alimentation risquera d'être piétiné et endommagé.

N'essayez jamais de réparer ce projecteur vous-même car l'ouverture ou le retrait de couvercles peut vous exposer à des tensions élevées dangereuses ou à d'autres dangers. Toutes les réparations doivent être effectuées par un personnel qualifié.

Débranchez le projecteur de la prise secteur et confiez la réparation à un personnel qualifié dans les cas suivants:

- Lorsque le cordon ou la fiche d'alimentation sont endommagés ou effilochés.
- Si du liquide a été renversé sur le projecteur.
- Si le projecteur a été exposé à la pluie ou à l'eau.
- Si le projecteur ne fonctionne pas normalement lorsque vous suivez correctement les instructions. Réglez uniquement les commandes indiquées dans le mode d'emploi car un réglage incorrect d'autres commandes peut causer des dommages exigeant l'intervention d'un technicien qualifié pour effectuer de gros travaux de réparation pour remettre le projecteur en état de marche.
- Si le projecteur est tombé ou si le coffret est endommagé.
- Lorsque les performances du projecteur se dégradent, il faut faire réparer l'appareil.

Lorsque des pièces de rechange sont requises, assurez-vous que le technicien a utilisé des pièces de rechange spécifiées par le fabricant, dont les caractéristiques sont identiques à celles de la pièce originale. Les substitutions de pièces non autorisées peuvent causer un incendie, une décharge électrique ou des blessures corporelles.

Après tout travail de réparation ou d'entretien, demandez au technicien de faire les vérifications de sécurité habituelles pour confirmer que le projecteur est en parfait état de fonctionnement.



Pour l'utilisation aux Pays-Bas

Bij dit product zijn batterijen geleverd.

Wanneer deze leeg zijn, moet u ze niet weggooien maar inleveren als KCA.

Circulation de l'air

Le coffret comporte des ouvertures pour la ventilation, afin d'assurer le bon fonctionnement du produit et de le protéger contre la surchauffe; ces ouvertures ne doivent pas être obstruées ou recouvertes par un objet.

ATTENTION

L'air chaud est expulsé par les ouvertures de sortie d'air. Lorsque vous utilisez ou que vous installez le projecteur, prenez les précautions suivantes.

- Ne mettez pas d'objets inflammables à proximité des ouvertures de ventilation.
- Veillez à ce que les ouvertures de sortie d'air soient situées à au moins 1 m des objets environnants.
- Ne touchez pas les parties périphériques de l'ouverture de sortie d'air, en particulier les vis et les pièces métalliques. Ces parties deviennent chaudes lorsque le projecteur fonctionne.
- Ne posez pas d'objets sur le coffret. Les objets posés sur le coffret risquent non seulement d'être endommagés, mais aussi ils risquent de s'enflammer sous l'effet de la chaleur dégagée par le projecteur.

Les ventilateurs dont le projecteur est équipé assurent son refroidissement. Ce projecteur contrôle la température interne, en fonction de laquelle il commande la vitesse de fonctionnement des ventilateurs.

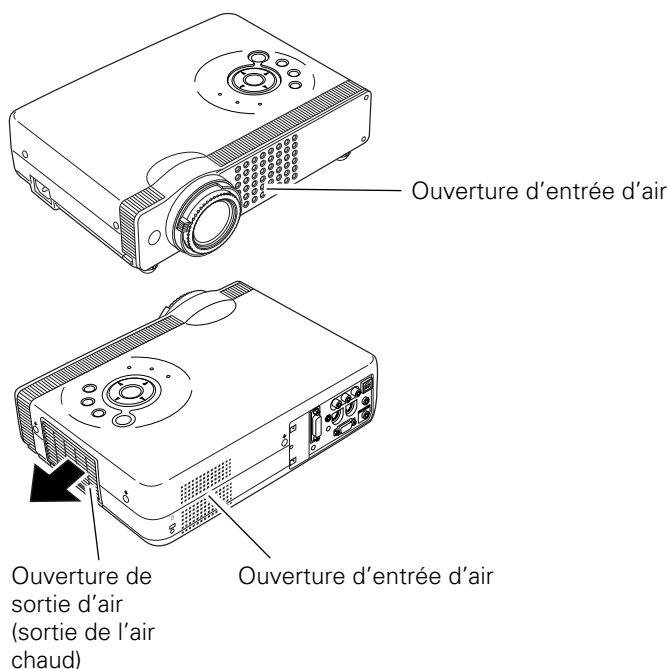

Installation du projecteur à une position correcte

Installez le projecteur à une position correcte. Si vous l'installez à une position incorrecte, vous risquez de réduire la durée de vie de la lampe et de provoquer un incendie.

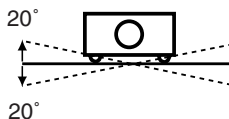

Ne penchez pas le projecteur de plus de 20 degrés d'un côté à l'autre.



Ne dirigez pas le projecteur vers le haut pour projeter une image.



Ne dirigez pas le projecteur vers le bas pour projeter une image.



Ne placez pas le projecteur sur l'un de ses côtés pour projeter une image.

Déplacement du projecteur

Lorsque vous déplacez le projecteur, remettez le capuchon de lentille en place et rétractez les pieds réglables afin d'éviter d'endommager la lentille et le coffret.

Si vous n'utilisez pas le projecteur pendant une période prolongée, mettez-le dans l'étui (housse de transport) fourni avec le projecteur.

ATTENTION

La housse de transport (fournie) a été conçue pour protéger la surface du coffret contre la poussière et les rayures, et non pour protéger l'appareil contre les forces extérieures. Ne mettez pas le projecteur dans cette housse pour le faire transporter par un service de livraison ou de transport, car le projecteur risquerait d'être endommagé. Lorsque vous manipulez le projecteur, ne le laissez pas tomber et ne le cognez pas, ne lui faites pas subir de forces excessives et n'empilez aucun objet sur son coffret.

PRECAUTION POUR LE TRANSPORT DU PROJECTEUR

- Evitez absolument de laisser tomber ou de percuter le projecteur, sinon il pourrait subir des dommages ou présenter des anomalies de fonctionnement.
- Pour transporter le projecteur, utilisez un étui de transport adéquat.
- Ne confiez le transport du projecteur à un agent de transport qu'après l'avoir mis dans un étui de transport adéquat. Sinon, le projecteur risquerait d'être endommagé. Pour faire transporter le projecteur par un agent de transport, demandez conseil à votre revendeur.

Avis de la commission fédérale des communications

Remarque : Cet appareil a été testé et jugé conforme aux limites des appareils numériques de la classe B, conformément à l'article 15 des jugements FCC. Ces limites sont destinées à assurer une protection raisonnable contre les interférences nuisibles dans une installation résidentielle. Cet appareil produit, utilise et peut émettre de l'énergie de fréquence radio, et s'il n'est pas installé et utilisé conformément aux instructions, il pourra produire des interférences affectant négativement les communications radio. Toutefois, il n'est pas garanti qu'aucune interférence ne se produira pas dans une installation particulière. Si cet appareil cause des interférences affectant négativement la réception des émissions de radio et de télévision, ce qui peut être déterminé en éteignant et en rallumant l'équipement, nous conseillons à l'utilisateur d'essayer de corriger les interférences en prenant une ou plusieurs des mesures suivantes:

- Modifier l'orientation de l'antenne de réception, ou la placer à un autre endroit.
- Eloigner l'équipement du récepteur.
- Brancher l'équipement à une prise sur un circuit différent de celui auquel le récepteur est connecté.
- Demander de l'aide au revendeur ou à un technicien de radio/télévision compétent.

L'utilisation d'un câble gainé est nécessaire pour que l'installation soit conforme aux limites de la classe B de la section B de l'article 15 des jugements FCC. N'effectuez aucun changement ou modification de l'équipement qui ne soit pas spécifié dans les instructions. Si vous effectuez de tels changements ou modifications, on pourra vous demander d'arrêter d'utiliser l'équipement.

Numéro de modèle : PLC-XU58, PLC-XU56, PLC-XU51, PLC-SU51
Nom commercial : Sanyo
Partie responsable : SANYO FISHER COMPANY
Adresse : 21605 Plummer Street, Chatsworth, California 91311
N° de téléphone : (818)998-7322

NORMES DU CORDON D'ALIMENTATION SECTEUR

Le cordon d'alimentation secteur fourni avec ce projecteur est conforme aux normes d'utilisation du pays où vous l'avez acheté.

Cordon d'alimentation secteur pour les Etats-Unis et le Canada:

Le cordon d'alimentation secteur utilisé aux Etats-Unis et au Canada figure dans la liste des Underwriters Laboratories (UL) et est certifié par la Canadian Standard Association (CSA).

Le cordon d'alimentation secteur possède une fiche de ligne secteur avec mise à la masse. Ceci est un dispositif de sécurité qui garantit que la fiche est bien adaptée à la prise de courant. N'essayez pas de modifier ce dispositif de sécurité. Si vous ne pouvez pas introduire la fiche dans la prise, adressez-vous à votre électricien.

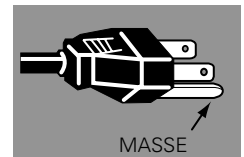

Cordon d'alimentation secteur pour le Royaume-Uni:

Ce cordon est déjà équipé d'une fiche moulée possédant un fusible, dont la valeur est indiquée sur la face de la broche de la fiche. Si vous devez remplacer le fusible, un fusible BS 1362 de même calibre approuvé par ASTA et portant la marque  doit être utilisé. Si le cache du fusible est détachable, n'utilisez jamais la fiche sans son cache.

Si vous avez besoin de remplacer le fusible, veillez à ce qu'il soit d'une couleur identique à celle que vous pouvez voir sur la face de la broche de la fiche (rouge ou orange). Vous pouvez vous procurer les caches de fusibles au service des pièces indiqué dans votre mode d'emploi. Si la fiche fournie n'est pas adaptée à votre prise de courant, veuillez la couper et la détruire.

Vous devez préparer correctement l'extrémité du cordon souple et fixer la fiche adéquate.

AVERTISSEMENT: IL EST DANGEREUX D'INTRODUIRE UNE FICHE DONT LE CORDON FLEXIBLE EST DENUDE DANS UNE PRISE DE COURANT SOUS TENSION.

Les fils du cordon secteur de cet appareil possèdent des couleurs correspondant aux codes suivants:

Vert et jaune Masse
Bleu Neutre
Brun Conducteur

Comme les couleurs des fils du cordon secteur de cet appareil peuvent ne pas correspondre aux marques de couleurs identifiant les bornes de votre fiche, procédez comme suit:

Le fil vert et jaune doit être connecté à la borne de la fiche marquée de la lettre E ou du symbole de masse de sécurité  , ou colorée en vert ou en vert et jaune.

Le fil bleu doit être connecté à la borne marquée de la lettre N ou colorée en noir.

Le fil brun doit être connecté à la borne marquée de la lettre L ou colorée en rouge.

AVERTISSEMENT: CET APPAREIL DOIT ETRE MIS A LA MASSE.

LA PRISE DE COURANT DOIT ETRE INSTALLEE A PROXIMITE DE L'APPAREIL, ET ETRE FACILEMENT ACCESSIBLE.

Nom des composants et leurs fonctions

Avant

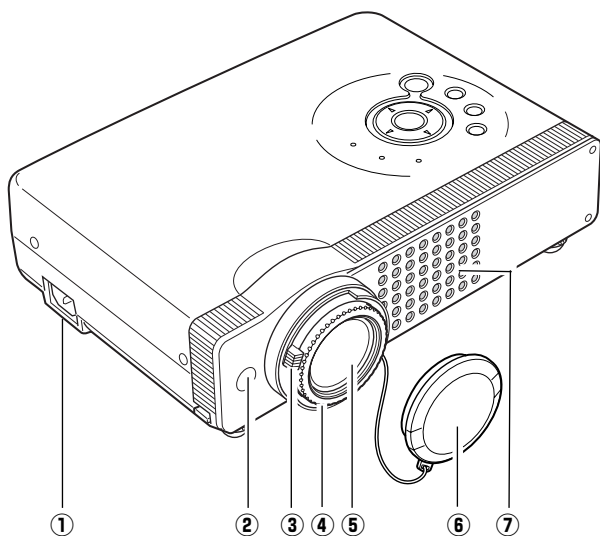

- ① Connecteur de cordon d'alimentation
- ② Récepteur de télécommande infrarouge
- ③ Levier de zoom
- ④ Bague de mise au point
- ⑤ Lentille de projection
- ⑥ Capuchon de lentille
(Pour plus de détails concernant la fixation, reportez-vous à la page 50.)
- ⑦ Ouverture d'entrée d'air

- ⑧ Commandes et témoins sur le projecteur
- ⑨ Ouverture d'entrée d'air
- ⑩ Bornes et connecteurs
- ⑪ Haut-parleur

Arrière

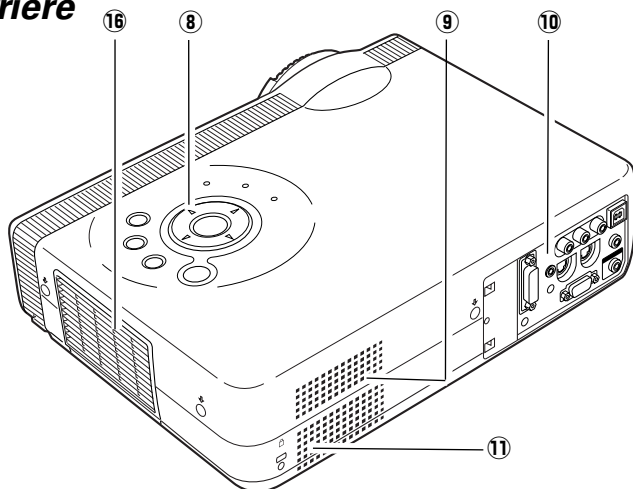

- ⑫ Couvercle de la lampe
- ⑬ Ouverture d'entrée d'air (Arrière et Bas)
- ⑭ Filtre à air
- ⑮ Pieds réglables

- ⑯ Ouverture de sortie d'air



ATTENTION

L'air chaud est expulsé par l'ouverture de sortie d'air. Ne placez pas d'objets sensibles à la chaleur à proximité de ce côté.

Bas

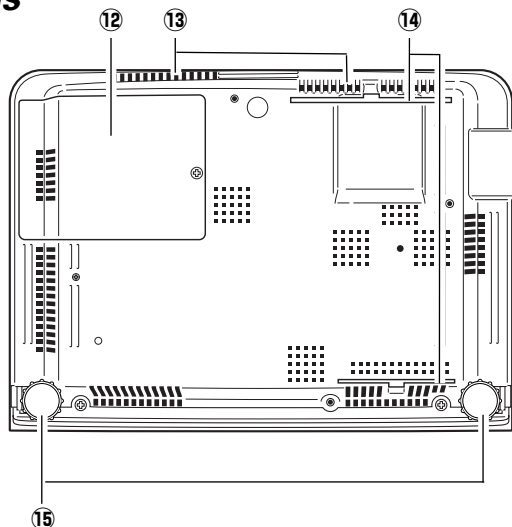

Borne arrière

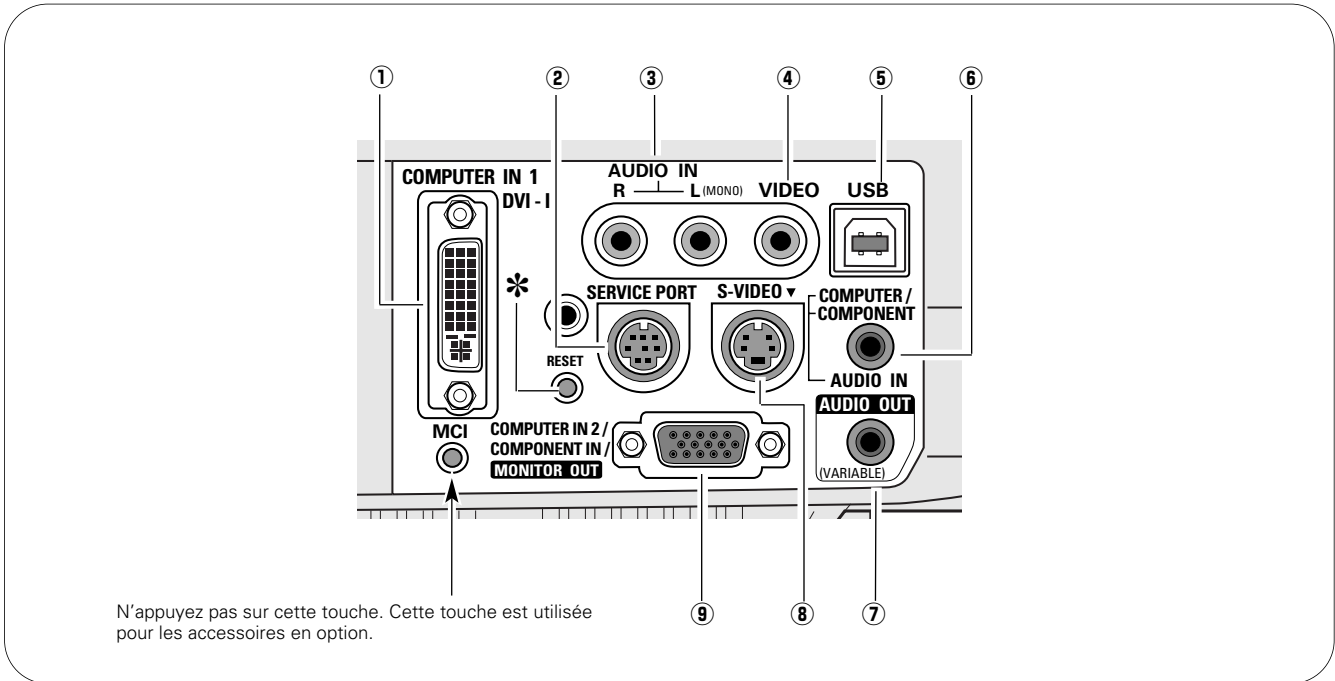

- ① **COMPUTER IN 1 DVI-I**
Branchez la sortie d'ordinateur (type DVI-I numérique/analogique) ou le Multi Card Imager (en option) à cette borne. (p.17)
- ② **SERVICE PORT**
Ce connecteur est utilisé pour effectuer des travaux d'entretien sur le projecteur.
- ③ **AUDIO IN**
Branchez la sortie audio de l'équipement vidéo connecté à ④ ou ⑧ à ce connecteur. (Lorsque la sortie audio est monaurale, branchez-la au connecteur L (MONO).) (p.18)
- ④ **VIDEO**
Branchez la sortie vidéo composite de l'équipement vidéo au connecteur VIDEO. (p.18)
- ⑤ **USB (Série B)**
Lorsque vous commandez l'ordinateur connecté avec la télécommande, branchez le port USB de votre ordinateur à ce connecteur à l'aide d'un câble USB. (p.17)
- ⑥ **AUDIO IN COMPUTER/ COMPONENT**
Branchez la sortie audio (stéréo) d'un ordinateur ou d'un équipement vidéo branché à ① ou ⑨ à ce connecteur. (p.17, 19)
- ⑦ **AUDIO OUT (VARIABLE)**
Branchez un amplificateur audio extérieur à ce connecteur. (p.17 - 19)
Cette borne émet les sons par la borne AUDIO IN (③ ou ⑥).
- ⑧ **S-VIDEO**
Branchez la sortie S-VIDEO de l'appareil vidéo à ce connecteur. (p.18)
- ⑨ **COMPUTER IN 2/ COMPONENT IN/ MONITOR OUT**
Cette borne est commutable, et peut être utilisée comme entrée d'ordinateur, entrée component, entrée vidéo à 21 broches Scart RGB, ou sortie de moniteur. Configurez correctement la borne comme entrée d'ordinateur ou comme sortie de moniteur avant d'utiliser cette borne. Il faut utiliser un câble en option lorsque vous utilisez cette borne comme entrée component ou comme entrée vidéo à 21 broches Scart RGB. (Cette borne émet des signaux analogiques par la borne COMPUTER IN 1 DVI-I uniquement lorsqu'elle est utilisée comme sortie de moniteur.) (p.17, 19, 44, 61)

* Il est possible que le microprocesseur incorporé qui commande cet appareil présente parfois des anomalies de fonctionnement et qu'il soit nécessaire de le réinitialiser. Pour ce faire, appuyez sur la touche RESET avec un stylo; l'appareil s'éteindra puis redémarrera alors. N'utilisez la fonction REMISE A ZERO que quand c'est absolument nécessaire.

Commandes sur le projecteur

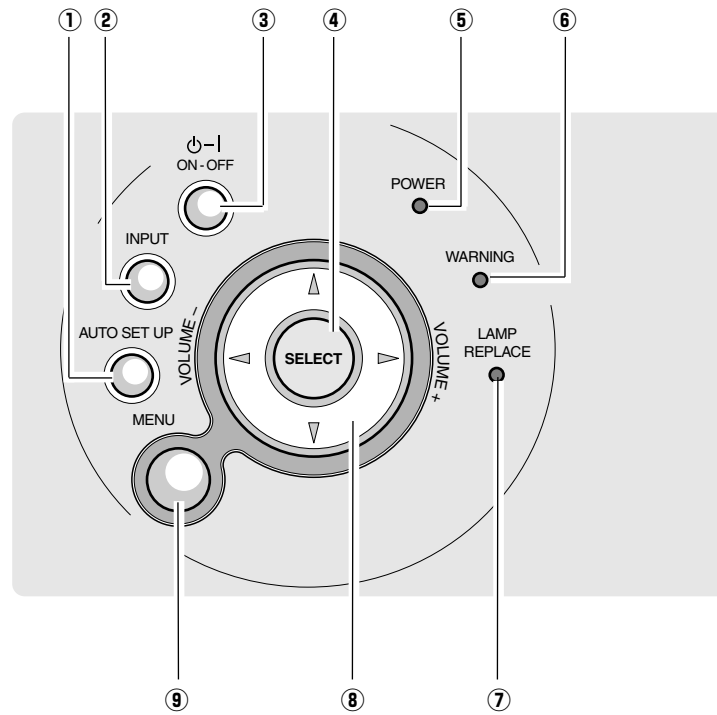

① **Touche de CONFIGURATION AUTOMATIQUE (AUTO SETUP)**

Corrige la déformation verticale du trapèze et règle les paramètres d'affichage de l'ordinateur tels que la Synchro fine, le Total de points et la Position d'image. (p.24, 42)

② **Touche d'ENTREE (INPUT)**

Utilisée pour sélectionner la source d'entrée. (p.27, 36)

③ **Touche de MARCHÉ/ARRET D'ALIMENTATION (ON-OFF)**

Utilisée pour allumer ou éteindre le projecteur. (p.20, 21)

④ **Bouton de SELECTION (SELECT)**

Utilisé pour exécuter l'élément sélectionné. Il sert aussi à agrandir / compresser l'image en mode de zoom digital +/- (p.34)

⑤ **Témoin d'alimentation (POWER)**

Clignote en rouge jusqu'à ce que le projecteur soit prêt à être allumé. Il devient rouge lorsque le projecteur est en mode veille. Il s'allume continuellement en vert lorsque le projecteur fonctionne. (p.21, 58)

⑥ **Témoin d'alarme (WARNING)**

S'allume en rouge lorsque le projecteur détecte une anomalie. Il clignote aussi en rouge lorsque la température interne du projecteur s'élève au-delà des limites d'utilisation normale. (p.49, 58)

⑦ **Témoin de remplacement de la lampe (LAMP REPLACE)**

Ce témoin s'allume en jaune lorsque la durée de vie de la lampe du projecteur arrive à sa fin. (p.52, 58)

⑧ **Touche de POINTAGE ▲▼◀▶**

Utilisées pour sélectionner un élément ou régler des valeurs dans le menu à l'écran. Permettent aussi de régler le panning de l'image en mode de zoom digital +/- (p.34)

La touche de POINTAGE ◀▶ est utilisée comme touche de VOLUME +/- (p.26)

⑨ **Touche MENU**

Utilisée pour ouvrir ou fermer le menu à l'écran. (p.22)

Télécommande

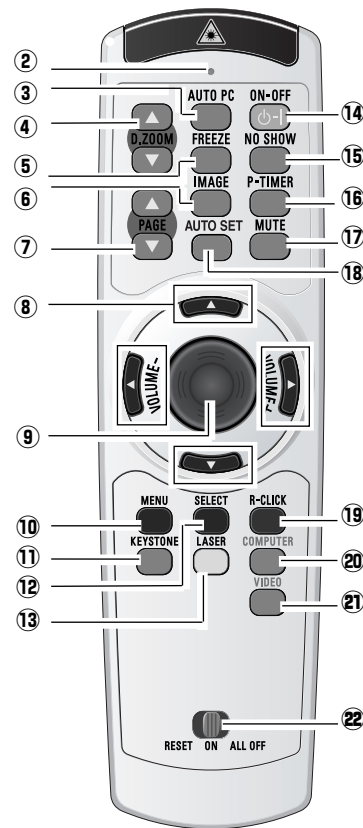
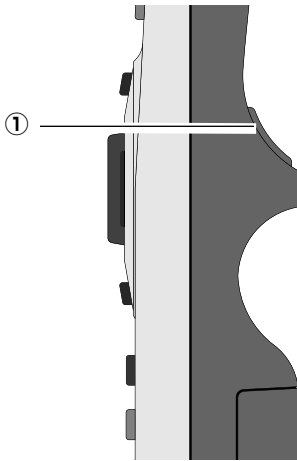

- ① **Touche de CLIC A GAUCHE (L-CLICK)**
Effectue le clic à gauche pour l'utilisation avec souris sans fil. (p.13)
- ② **Témoin d'émission de signal**
Ce témoin s'allume en rouge pendant que le rayon laser est émis par la fenêtre de rayon laser ou qu'un signal est envoyé de la télécommande au projecteur.
- ③ **Touche de REGLAGE PC AUTO (AUTO PC)**
Utilisée pour actionner la fonction de réglage PC auto. (p.29)
- ④ **Touche de ZOOM DIGITAL (D.ZOOM)**
Utilisée pour sélectionner le mode de zoom digital +/- et redimensionner l'image. (p.34)
- ⑤ **Touche d'ARRET SUR IMAGE (FREEZE)**
Utilisée pour immobiliser l'image projetée. (p.25)
- ⑥ **Touche d'IMAGE (IMAGE)**
Utilisée pour sélectionner les niveaux d'image.(p.32, 38)
- ⑦ **Touche de PAGE ▲▼**
Utilisée pour tourner les pages; la touche Haut permet de revenir à la page précédente et la touche Bas permet de passer à la page suivante pour l'image provenant d'un ordinateur. Avant l'utilisation, connectez le projecteur et l'ordinateur à l'aide d'un câble USB. (p.17)
- ⑧ **Touches de POINTAGE ▲▼◀▶**
Utilisées pour sélectionner un élément ou régler une valeur dans le menu à l'écran. Ces touches permettent aussi d'effectuer un panning de l'image en mode de zoom digital +/--. (p.34) La touche de POINTAGE ◀▶ est aussi utilisée comme touche de VOLUME +/--. (p.26)
- ⑨ **Touche de POINTEUR DE PRESENTATION**
Permet de déplacer un pointeur du projecteur ou un pointeur pour l'utilisation avec souris sans fil. (p.12)
- ⑩ **Touche de MENU (MENU)**
Utilisée pour ouvrir ou fermer le menu à l'écran. (p.22)
- ⑪ **Touche de TRAPEZE (KEYSTONE)**
Utilisée pour corriger la déformation du trapèze. (p.25, 42)
- ⑫ **Bouton de SELECTION (SELECT)**
Utilisée pour exécuter l'élément sélectionné, ou agrandir ou compresser l'image en mode de zoom digital +/--. (p.34)
- ⑬ **Touche de LASER (LASER)**
Utilisée pour actionner la fonction de pointeur laser. Le rayon laser est émis lorsque vous appuyez sur cette touche pendant une minute au maximum. Pour utiliser ce pointeur laser pendant plus de une minute, relâchez la touche LASER et enfoncez-la à nouveau. Cette touche est aussi utilisée comme touche de commutation pour activer la fonction de Pointeur du projecteur. (p.12)
- ⑭ **Touche de MARCHE/ARRET D'ALIMENTATION (ON-OFF)**
Utilisée pour allumer et éteindre le projecteur. (p.20, 21)
- ⑮ **Touche SANS IMAGE (NO SHOW)**
L'image projetée devient noire. (p.25)
- ⑯ **Touche de MINUTERIE (P-TIMER)**
Actionne la fonction de minuterie. (p.26)
- ⑰ **Touche de COUPURE DU SON (MUTE)**
Utilisée pour couper le son. (p.26)
- ⑱ **Touche de REGLAGE AUTOMATIQUE (AUTO SET)**
Corrige la déformation verticale du trapèze et règle les paramètres d'affichage de l'ordinateur. (p.24, 42)
- ⑲ **Touche de CLIC A DROITE (R-CLICK)**
Effectue le clic à droite pour l'utilisation avec souris sans fil. (p.13)
- ⑳ **Touche d'ORDINATEUR (COMPUTER)**
Utilisée pour sélectionner la source d'entrée (ORDINATEUR 1 ou ORDINATEUR 2). (p.27, 36)
- ㉑ **Touche de VIDEO (VIDEO)**
Utilisée pour sélectionner la source d'entrée (VIDEO). (p.35)
- ㉒ **Commutateur de REMISE A ZERO/MARCHE/ARRET TOTAL (RESET/ON/ALL-OFF)**
Lorsque vous utilisez la télécommande, mettez ce commutateur sur "ON." Mettez-le sur "ALL OFF" pour économiser l'énergie lorsque vous n'utilisez pas la télécommande. Mettez ce commutateur sur la position "RESET" pour initialiser le code de télécommande ou pour refaire passer le spot et le pointeur sur le pointeur laser. (p.12, 14)

Fonction de pointeur laser

Cette télécommande émet un rayon laser comme fonction de Pointeur laser par la fenêtre de rayon laser. Lorsque vous appuyez sur la touche LASER, le rayon laser s'allume. Lorsque vous appuyez sur la touche LASER pendant plus d'une minute ou que vous relâchez la touche LASER, le rayon s'éteint. Le témoin d'émission de signal s'allume en rouge et le laser est émis avec le témoin allumé en rouge pour vous signaler que le rayon laser est émis.

Le rayon laser émis est un laser de classe II; vous ne devez donc pas regarder dans la fenêtre de rayon laser ou diriger le rayon laser vers vous-même ou vers d'autres personnes. Les marques ci-dessous sont des étiquettes d'avertissement relatives au rayon laser.

ATTENTION : Si vous utilisez les commandes ou effectuez les réglages ou les procédures en procédant autrement qu'indiqué ici, vous risquez de vous exposer à des radiations dangereuses. Ne regardez pas dans la fenêtre de rayon laser pendant que le rayon laser est émis, car vous risqueriez de vous blesser les yeux.

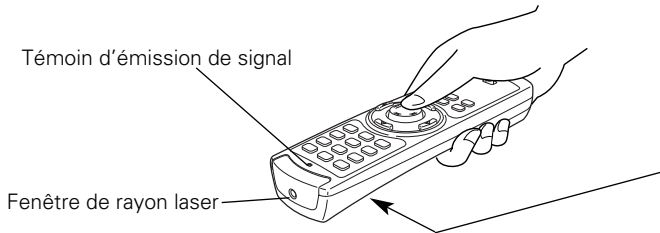

Ces étiquettes de précautions sont fixées sur la télécommande.



Fonction de pointeur

Vous pouvez déplacer le spot ou le pointeur du projecteur à l'aide de la télécommande pour mettre mieux en évidence une partie de l'image projetée.

- 1 Tout en appuyant sur la touche MENU, maintenez la touche NO SHOW enfoncée pendant plus de 7 secondes afin d'activer la fonction de Pointeur. (La fonction de Pointeur laser change alors à la fonction de Pointeur.)
- 2 Enfoncez la touche LASER de la télécommande en dirigeant celle-ci vers le projecteur, et vérifiez si la touche LASER s'allume bien en vert, et si le spot ou le pointeur apparaît bien sur l'écran. Vous pouvez ensuite déplacer le spot ou le pointeur à l'aide de la touche de POINTEUR DE PRESENTATION. Si la touche LASER ne s'allume pas en vert et continue d'émettre le rayon laser, alors la fonction de Pointeur laser n'est pas encore passée à la fonction de Pointeur. Effectuez ces opérations jusqu'à ce que la touche LASER s'allume en vert.
- 3 Pour faire disparaître le spot ou le pointeur apparaissant sur l'écran, appuyez sur la touche LASER en dirigeant la télécommande vers le projecteur et vérifiez si la touche LASER s'éteint bien.
Pour revenir au pointeur laser, maintenez la touche NO SHOW enfoncée tout en appuyant sur la touche MENU pendant plus de 7 secondes, ou mettez le commutateur RESET/ON/ALL-OFF sur la position "RESET". (p.11)



Touche NO SHOW

Tout en appuyant sur la touche MENU, maintenez la touche NO SHOW enfoncée pendant plus de 7 secondes.

Touche de POINTEUR DE PRESENTATION

Touche MENU



Touche de POINTEUR DE PRESENTATION

Touche LASER

Une fois que la fonction de Pointeur laser est passée à la fonction Pointeur, la touche LASER est utilisée comme touche de marche/arrêt de fonction de Pointeur à la place de la fonction de Pointeur laser. Appuyez sur la touche LASER en dirigeant la télécommande vers le projecteur, et vérifiez si la touche s'allume bien en vert.

Spot

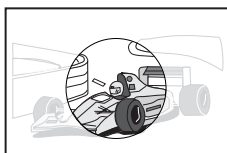

Pointeur

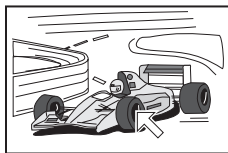

✓ Remarque:

Vous pouvez choisir la taille du spot (Grande, Moyenne et Petite) et le modèle du pointeur (Flèche, Doigt et Point) dans le menu REGLAGE. Reportez-vous à la section "Pointeur" à la page 46.

Fonctionnement de la souris sans fil

Vous pouvez utiliser la télécommande comme souris sans fil pour l'ordinateur. Avant d'utiliser la souris sans fil, connectez l'ordinateur et le projecteur à l'aide du câble USB fourni. (Pour plus de détails concernant le branchement, reportez-vous à la page 17.) Lorsque la fonction de Pointeur est utilisée, il est impossible d'utiliser la souris sans fil.



Plage de fonctionnement

Dirigez la télécommande vers le projecteur (récepteur de télécommande infrarouge) lorsque vous appuyez sur une touche. La plage de fonctionnement maximale de la télécommande est de 5 m et 60° environ, de l'arrière ou de l'avant du projecteur.

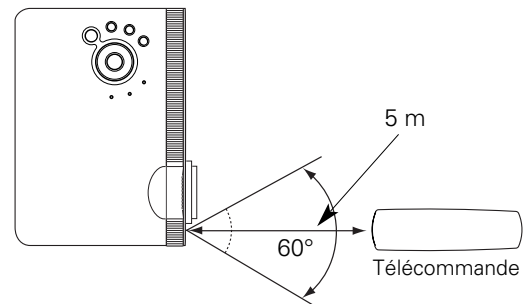

Code de télécommande

Ce projecteur possède huit codes de télécommande différents (Code 1-Code 8). En commutant les codes de télécommande, vous pouvez empêcher la production d'interférences de télécommande lorsque vous faites fonctionner plusieurs projecteurs ou plusieurs équipements vidéo simultanément. Changez tout d'abord le code de télécommande du projecteur avant de changer celui de la télécommande. Reportez-vous à la section "Télécommande" du chapitre Réglage à la page 46.

- 1 Tout en maintenant la touche MENU enfoncée, appuyez sur la touche IMAGE. À chaque pression sur la touche IMAGE, le code change dans l'ordre. (Reportez-vous à la liste ci-dessous.)
- 2 Pour initialiser le code de télécommande, faites glisser le commutateur RESET/ON/ALL-OFF sur RESET, puis sur ON. Le code initial est le Code 1. (p.11)

Code de télécommande	Nombre de pressions sur la touche IMAGE
Code 1	1
Code 2	2
Code 3	3
Code 4	4
Code 5	5
Code 6	6
Code 7	7
Code 8	8



Touche IMAGE

Tout en maintenant la touche MENU enfoncée, appuyez sur la touche IMAGE le nombre de fois correspondant à chaque numéro de code de télécommande pour le projecteur.

Touche MENU

Installation des piles de la télécommande

- 1 Retirez le couvercle du compartiment des piles.

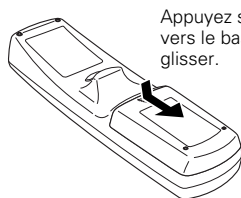

Appuyez sur le couvercle vers le bas et faites-le glisser.

- 2 Insérez les piles dans le compartiment.

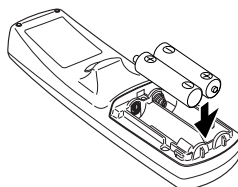

2 piles format AA
Pour assurer une bonne orientation des polarités (+ et -), veillez à ce que les bornes des piles soient fermement en contact avec les broches du logement.

- 3 Remplacez le couvercle du compartiment des piles.

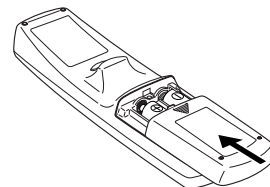

Pour vous assurer d'un fonctionnement correct, respectez les précautions suivantes.

- Utilisez (2) piles format AA, UM3 ou LR6 au alcalines.
- Changez les deux piles au même temps.
- N'utilisez pas une nouvelle pile avec une pile usée.
- Évitez tout contact avec de l'eau ou d'autres liquides.
- N'exposez pas les télécommandes à une humidité excessive ou à la chaleur.
- Ne faites pas tomber la télécommande.
- Si les piles ont fuit dans la télécommande, essuyez le compartiment des piles et installez de nouvelles piles.
- Risque d'explosion si les piles sont remplacées par un type de piles incorrect.
- Jetez les piles usées conformément aux instructions.

Positionnement du projecteur

Ce projecteur a été conçu pour effectuer la projection sur une surface de projection plane, et peut effectuer la mise au point entre 1,0 m et 7,7 m. Pour plus de détails concernant la taille de l'écran et la distance entre le projecteur et l'écran, reportez-vous au tableau et à l'illustration ci-dessous.

A : B = 9 : 1

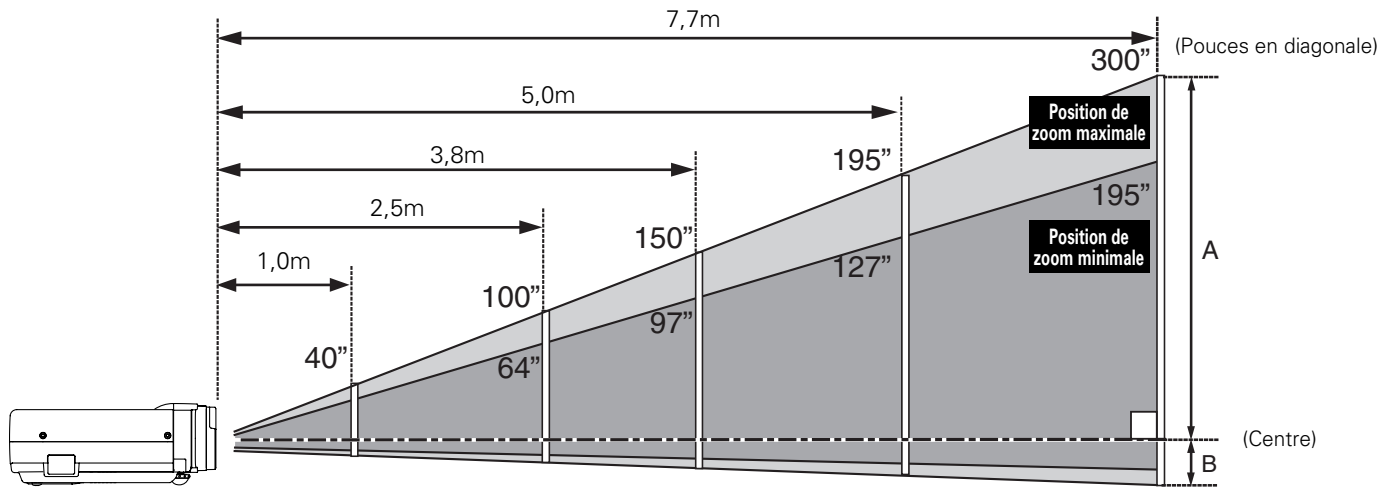

Taille d'écran (L x H) mm	40"	100"	150"	195"	300"
Taux d'aspect 4 : 3	813 x 610	2032 x 1524	3048 x 2286	3962 x 2972	6096 x 4572
Zoom (min.)	1,5m	3,9m	5,9m	7,7m	—
Zoom (max.)	1,0m	2,5m	3,8m	5,0m	7,7m

✓ Remarque:

- La luminosité de la salle a une grande influence sur la qualité de l'image. Il est conseillé de baisser l'éclairage ambiant pour obtenir des images plus belles.
- Les valeurs indiquées sont approximatives, et peuvent être différentes de la taille réelle.

Pieds réglables

Vous pouvez régler l'angle de projection jusqu'à 11,8 degrés à l'aide des pieds réglables.

- 1** Soulevez l'avant du projecteur et tirez les verrous des pieds des deux côtés du projecteur.
- 2** Libérez les verrous des pieds pour verrouiller les pieds réglables, et tournez les pieds réglables pour ajuster la position et l'inclinaison.
- 3** Pour rétracter les pieds réglables, soulevez l'avant du projecteur, tirez et libérez les verrous des pieds. Vous pouvez régler automatiquement la déformation du trapèze de l'image projetée en utilisant la fonction de configuration automatique, ou la régler manuellement en utilisant la télécommande ou l'opération par menu. (p.24, 25, et 42)

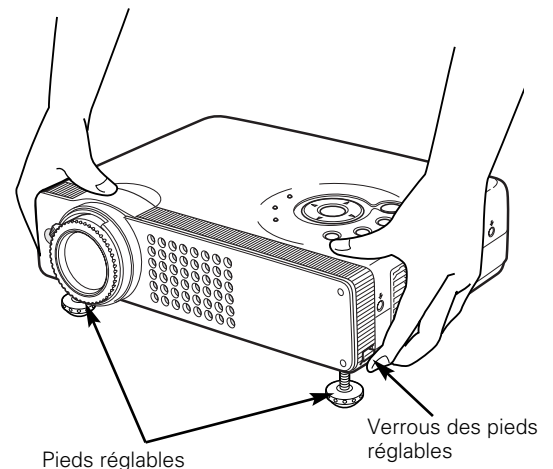

Branchement du cordon d'alimentation secteur

Ce projecteur utilise une tension nominale d'entrée de 100-120 V CA ou 200-240 V CA. Le projecteur fera automatiquement la sélection de la tension d'entrée correcte. Il est conçu pour fonctionner avec des systèmes d'alimentation monophasé avec conducteur neutre de prise de terre. Pour réduire les risques de décharge électrique, ne branchez pas le projecteur dans un autre type de système d'alimentation.

Consultez votre revendeur autorisé ou un centre de service en cas de doute sur l'alimentation actuellement utilisée.

Branchez le projecteur à l'équipement périphérique avant d'allumer le projecteur. (Pour plus de détails concernant les branchements, reportez-vous aux pages 17 - 19.)



ATTENTION

Par mesure de sécurité, débranchez le cordon d'alimentation secteur lorsque vous n'utilisez pas l'appareil.

Lorsque ce projecteur est raccordé à une prise de courant par le cordon d'alimentation secteur, l'appareil est en mode d'attente et consomme une petite quantité de courant.

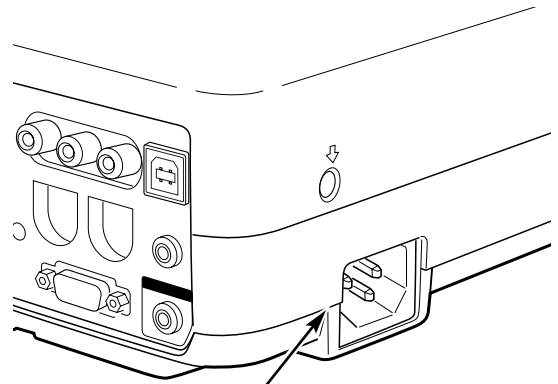

Branchez le cordon d'alimentation secteur (fourni) au projecteur.

La prise de courant doit se trouver à proximité de cet appareil et être facilement accessible.

REMARQUE CONCERNANT LE CORDON D'ALIMENTATION

Le cordon d'alimentation secteur doit être conforme aux normes d'utilisation en vigueur dans le pays où vous utilisez le projecteur. Vérifiez le type de fiche secteur en vous référant au tableau ci-dessous; il faut utiliser le cordon d'alimentation secteur adéquat. Si le cordon d'alimentation secteur fourni n'est pas adapté à la prise secteur, adressez-vous à votre revendeur.

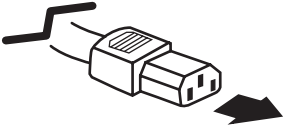
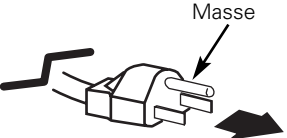
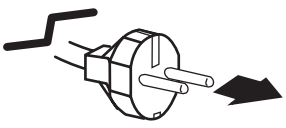
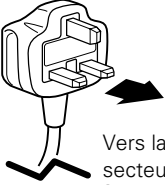
Côté projecteur	Côté prise secteur		
 <p data-bbox="240 1373 451 1444">Vers le connecteur du cordon d'alimentation du projecteur.</p>	<p data-bbox="488 1171 800 1199">Pour les Etats-Unis et le Canada</p>  <p data-bbox="581 1381 784 1434">Vers la prise secteur. (120 V CA)</p>	<p data-bbox="839 1171 1118 1199">Pour l'Europe continentale</p>  <p data-bbox="899 1398 1118 1451">Vers la prise secteur. (200 - 240 V CA)</p>	<p data-bbox="1187 1171 1430 1199">Pour le Royaume-Uni</p>  <p data-bbox="1273 1381 1458 1461">Vers la prise secteur. (200 - 240 V CA)</p>

Branchement à un ordinateur

Câbles utilisés pour la connexion

- Câble VGA (HDB 15 broches) *
 - Câble DVI-VGA (HDB 15 broches)
 - Câble USB
 - Câbles audio (mini fiche: stéréo) *
- (* = Non fourni avec ce projecteur.)

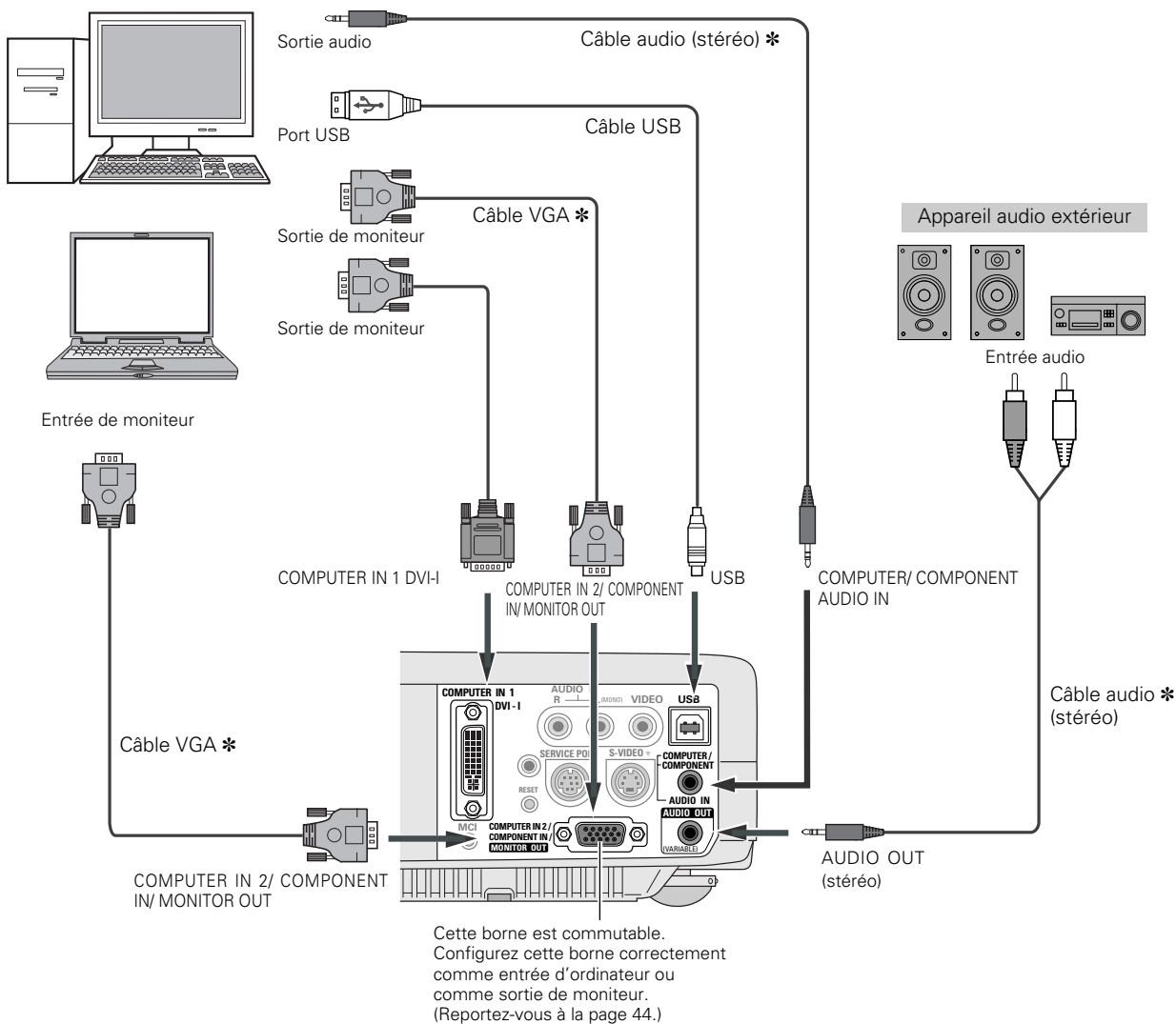

✓ **Remarque:**

- Lorsque vous branchez la sortie AUDIO OUT à un équipement audio extérieur, le haut-parleur intégré du projecteur est déconnecté.



Remarque:

Lorsque vous raccordez le câble, les cordons d'alimentation du projecteur et de l'appareil extérieur doivent être débranchés de la prise secteur.

Branchement à un équipement vidéo

Câbles utilisés pour la connexion

- Câble vidéo et audio (RCA x 3) *
- Câble S-VIDEO *
- Câbles audio (mini fiche: stéréo) *

(* = Non fourni avec ce projecteur.)

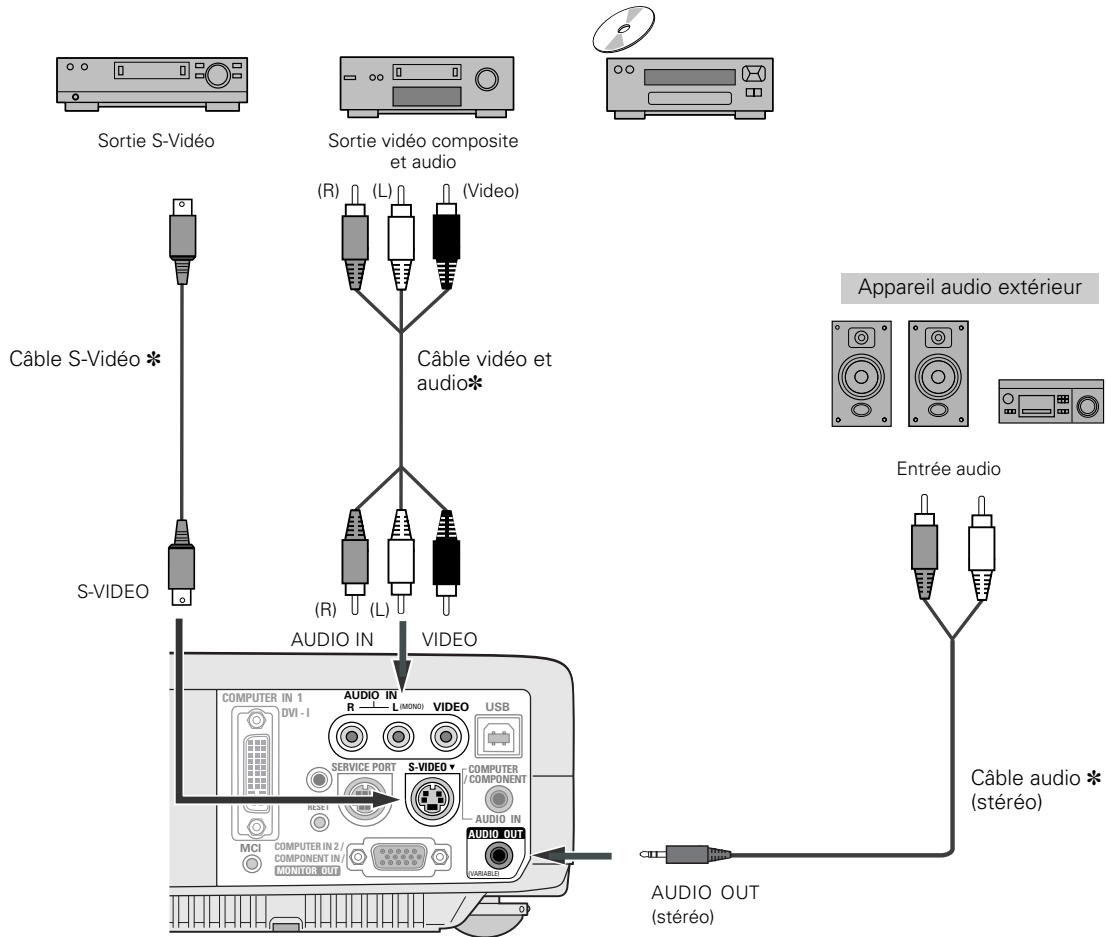

✓ **Remarque:**

- Le connecteur S-VIDEO a priorité sur le connecteur VIDEO à condition de connecter les deux connecteurs S-VIDEO et VIDEO lorsque vous sélectionnez AUTO dans le menu d'Entrée.
- Lorsque vous branchez la sortie AUDIO OUT à un équipement audio extérieur, le haut-parleur intégré du projecteur est déconnecté.



Remarque:

Lorsque vous raccordez le câble, les cordons d'alimentation du projecteur et de l'appareil extérieur doivent être débranchés de la prise secteur.

Branchement à un équipement vidéo component

Câbles utilisés pour la connexion

- Câbles audio (mini fiche (stéréo) x 2 et RCA x 2) *
- Câble VGA Scart *
- Câble VGA-component *

(* = Non fourni avec ce projecteur.)

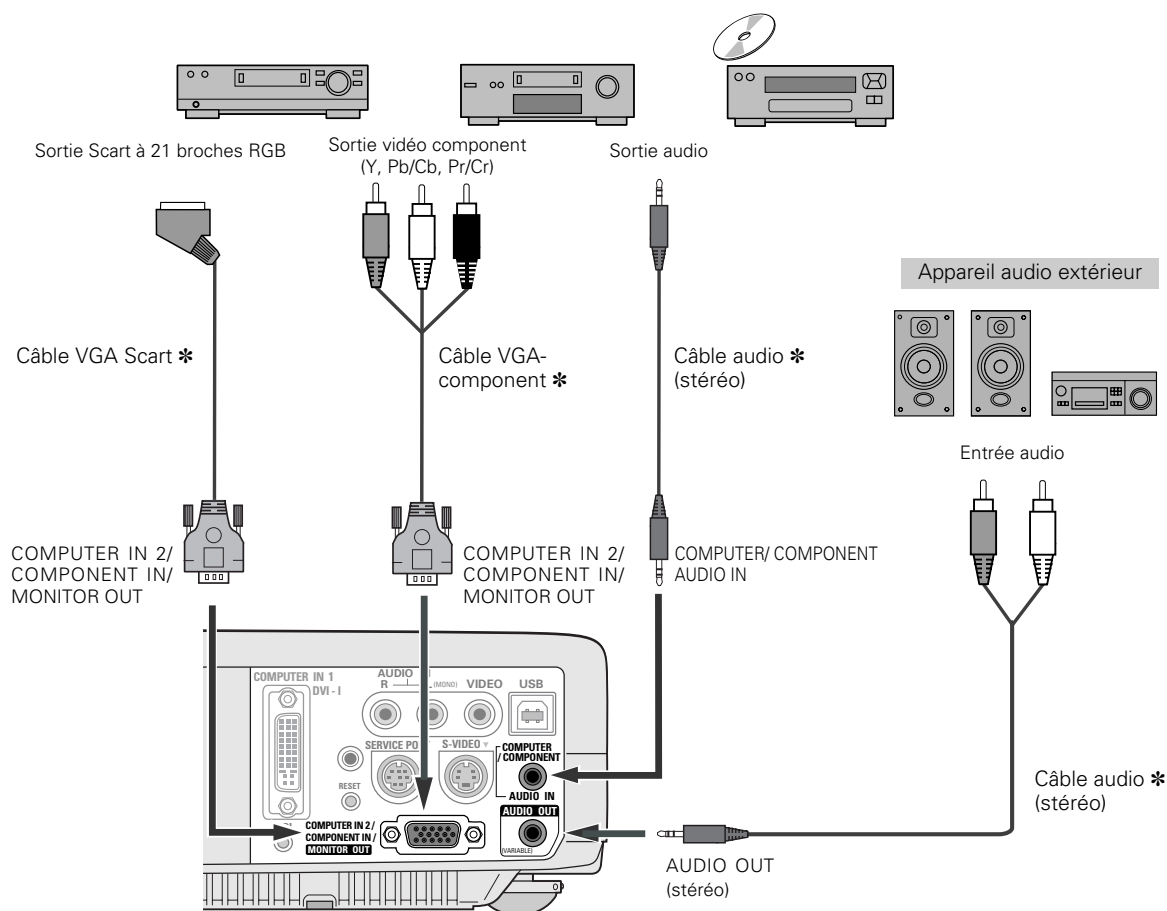

✓ Remarque:

- Entrez le son à la borne COMPUTER/COMPONENT AUDIO IN lorsque vous utilisez la borne COMPUTER IN 2/COMPONENT IN/MONITOR OUT comme entrée.
- Lorsque vous branchez la sortie AUDIO OUT à un équipement audio extérieur, le haut-parleur intégré du projecteur est déconnecté.



Remarque:

Lorsque vous raccordez le câble, les cordons d'alimentation du projecteur et de l'appareil extérieur doivent être débranchés de la prise secteur.

Fonctionnement de base

Mise sous tension du projecteur

- 1 Accomplir tous les branchements périphériques (avec l'ordinateur, le magnétoscope, etc.) avant d'allumer le projecteur.
- 2 Branchez le cordon d'alimentation secteur du projecteur dans une prise secteur. Le témoin POWER clignote en rouge pendant un moment puis s'allume continuellement en rouge.
- 3 Appuyez sur la touche ON-OFF du projecteur ou de la télécommande. Le témoin POWER devient vert, et les ventilateurs s'enclenchent. L'affichage de préparatifs apparaît sur l'écran et le compte à rebours commence.
- 4 Une fois le compte à rebours terminé, la source d'entrée sélectionnée en dernier et l'icône d'état du mode de lampe (reportez-vous à la page 45) apparaissent sur l'écran.

Si le projecteur est verrouillé avec un code PIN, la boîte de dialogue Entrée du code PIN apparaît. Entrez le code PIN comme indiqué ci-dessous.

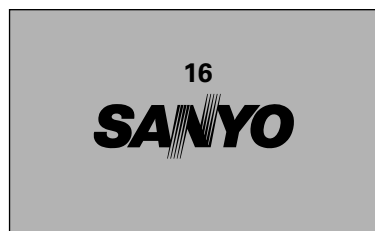

L'affichage de préparatifs disparaît après 20 secondes.

Source d'entrée sélectionnée et mode de Lampe

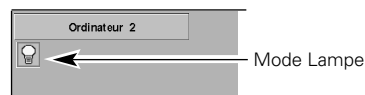

(Pour plus de détails concernant le mode de Lampe, reportez-vous à la page 45.)

Entrez un code PIN

Sélectionnez un chiffre en appuyant sur la touche de POINTAGE ◀▶ et fixez le chiffre à l'aide du bouton de SELECTION. Le chiffre sera changé en "*". Si vous avez fixé un chiffre incorrect, placez le pointeur sur "Installer" ou "Effacer" une fois en appuyant sur la touche de POINTAGE ▼, puis revenez au "Code PIN". Entrez à nouveau le chiffre correct. Répétez cette étape pour accomplir l'entrée d'un numéro à quatre chiffres.

Une fois que le numéro à quatre chiffres est fixé, le pointeur vient se placer automatiquement sur "Installer". Appuyez sur le bouton de SELECTION afin de pouvoir commencer à utiliser le projecteur.

Si vous avez entré un code PIN incorrect, "Code PIN" et le nombre (****) deviendront rouges et disparaîtront. Entrez à nouveau un code PIN correct.

Qu'est-ce qu'un code PIN?

Un code PIN est un code de sécurité utilisant un numéro d'identification personnel qui permet à la personne qui le connaît d'utiliser le projecteur. En établissant un code PIN, les personnes autres que les utilisateurs spécifiés ne pourront pas utiliser le projecteur.

Un code PIN est un numéro à quatre chiffres. Pour plus de détails concernant l'opération de verrouillage du projecteur avec votre code PIN, reportez-vous à la rubrique Fonction de Verrouillage par code PIN dans la section Réglages à la page 47.

Boîte de dialogue Entrée du code PIN

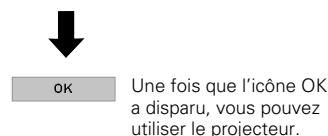

PRECAUTION D'UTILISATION DU CODE PIN

Si vous oubliez votre code PIN, il ne sera plus possible de mettre le projecteur en marche. Établissez un nouveau code PIN avec le plus grand soin, écrivez-le dans la colonne à la page 63 de ce manuel, et conservez-le à portée de main. Si vous perdez ou oubliez le code PIN, adressez-vous à votre revendeur ou à un centre de service.

Mise hors tension du projecteur

- 1 Appuyer sur la touche ON-OFF de la télécommande ou du projecteur; le message "Éteindre?" apparaît sur l'écran.
- 2 Appuyez à nouveau sur la touche ON-OFF pour éteindre le projecteur. Le témoin POWER se met à clignoter en rouge et continue à clignoter pendant que les ventilateurs fonctionnent (pendant environ 90 secondes). (Environ 120 secondes lorsque le mode de ventilateur est L2. Reportez-vous à la page 48.)
- 3 Une fois que le projecteur s'est suffisamment refroidi pour pouvoir être à nouveau allumé, le témoin POWER s'allume en rouge. Vous pouvez alors débrancher le cordon d'alimentation secteur.

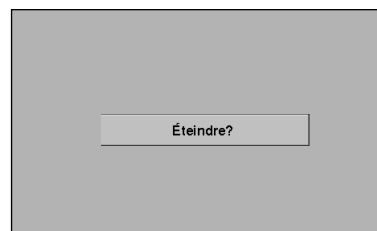

Le message disparaît après 4 secondes.



POUR CONSERVER LA DUREE DE VIE DE LA LAMPE, ATTENDEZ AU MOINS CINQ MINUTES AVANT D'ETEINDRE LA LAMPE APRES L'AVOIR ALLUMEE. NE DEBRANCHEZ PAS LE CORDON D'ALIMENTATION SECTEUR PENDANT QUE LES VENTILATEURS FONCTIONNENT OU AVANT QUE LE TEMOIN POWER SE SOIT ALLUME EN ROUGE. SINON, LA DUREE DE VIE DE LA LAMPE SERA DIMINUEE.

✓ Remarque:

- Il est impossible d'allumer le projecteur pendant la période de refroidissement avec le témoin POWER clignotant en rouge. Il sera possible de l'allumer après que le témoin POWER se soit allumé en rouge.
- Lorsque la fonction de Démarrage rapide est activée, le projecteur est allumé automatiquement en connectant simplement le cordon d'alimentation secteur à une prise secteur. (Pour plus de détails concernant la fonction de Démarrage Rapide, reportez-vous à la page 45.)
- Ne faites pas fonctionner le projecteur continuellement sans aucune interruption. L'utilisation continue risque de diminuer la durée de vie de la lampe. Eteignez le projecteur et laissez-le éteint pendant environ une heure par 24 heures.
- Ce projecteur contrôle la température interne et commande automatiquement la vitesse de fonctionnement des ventilateurs.
- Si le témoin WARNING clignote ou s'allume en rouge, reportez-vous à la section "Témoin WARNING" à la page 49.

Utilisation du menu à l'écran

Vous pouvez régler ou configurer le projecteur en utilisant le menu à l'écran. Pour plus de détails concernant les réglages et la procédure de configuration, reportez-vous aux pages suivantes.

- 1 Appuyez sur la touche MENU pour faire apparaître le menu à l'écran.
- 2 Appuyez sur les touches de POINTAGE ◀▶ pour sélectionner l'icône du MENU à régler.
Appuyez sur les touches de POINTAGE ▲▼ pour sélectionner un élément à régler.
- 3 Appuyez sur le bouton de SELECTION pour faire apparaître les données de l'élément. Appuyez sur les touches de POINTAGE ◀▶ pour régler les données. Pour plus de détails concernant les réglages respectifs, reportez-vous aux pages suivantes.

✓ **Remarque:**

L'élément sélectionné ne sera opérationnel que quand vous aurez appuyé sur le bouton de SELECTION.

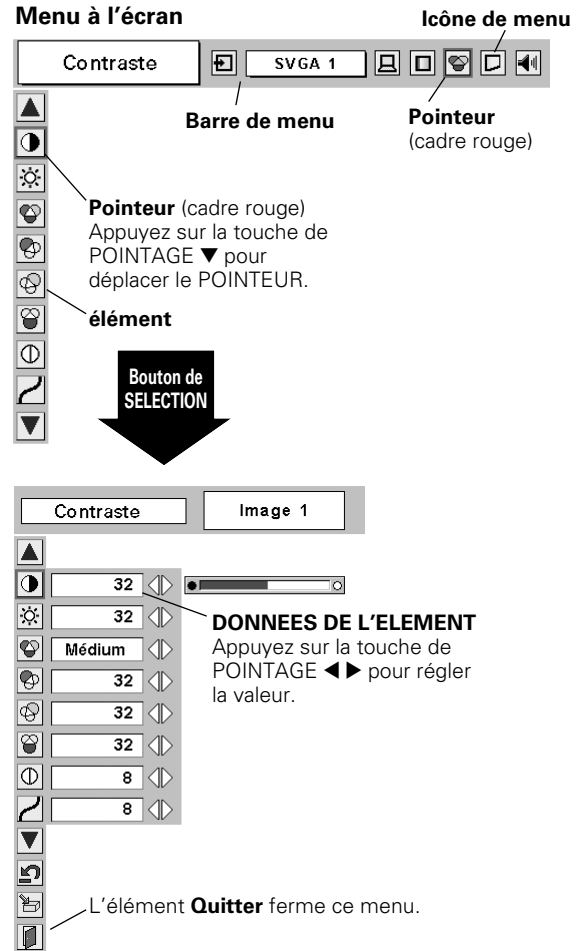

Télécommande

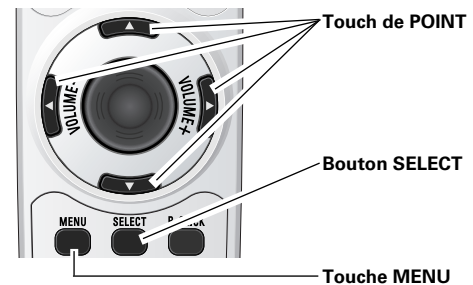

Commandes sur le projecteur

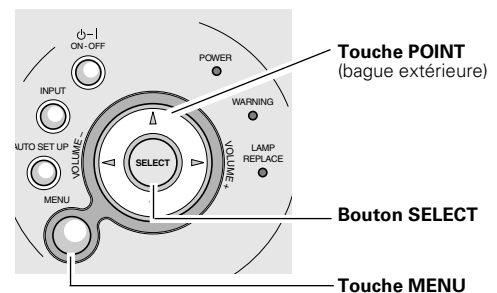

Barre de menu

Pour la source d'ordinateur

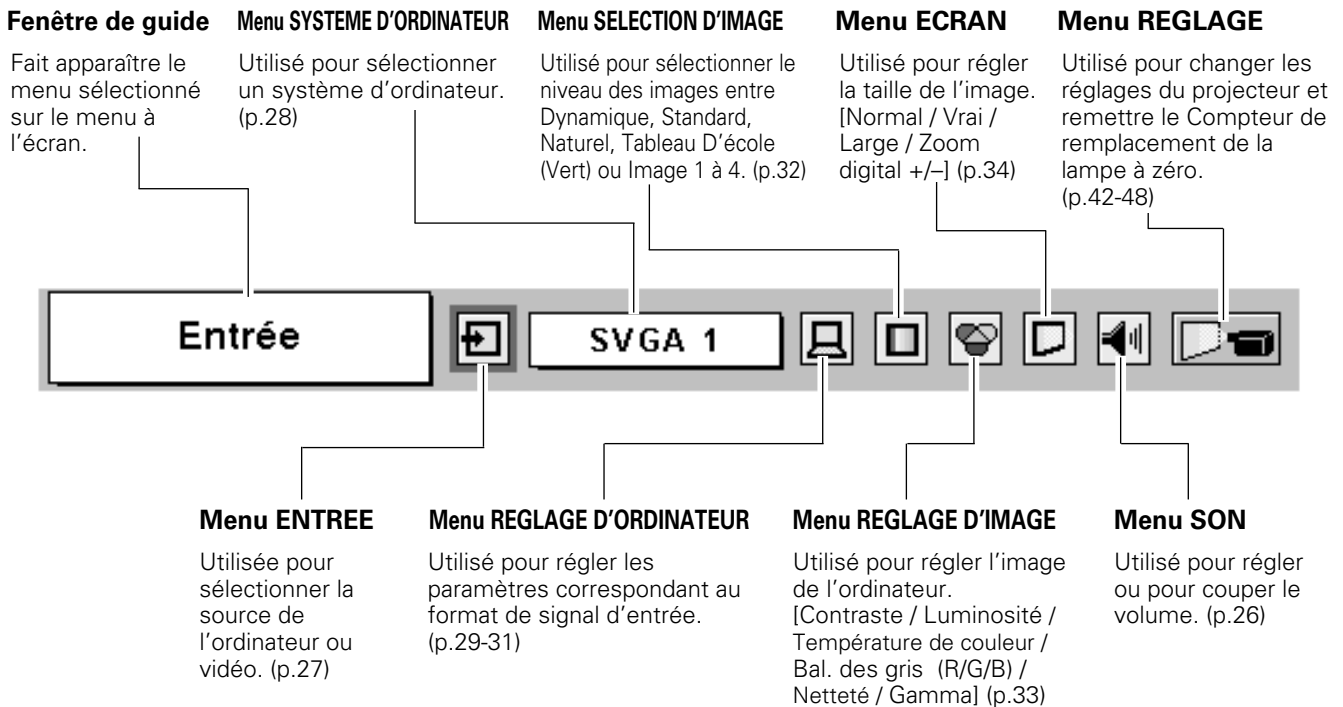

Pour la source vidéo

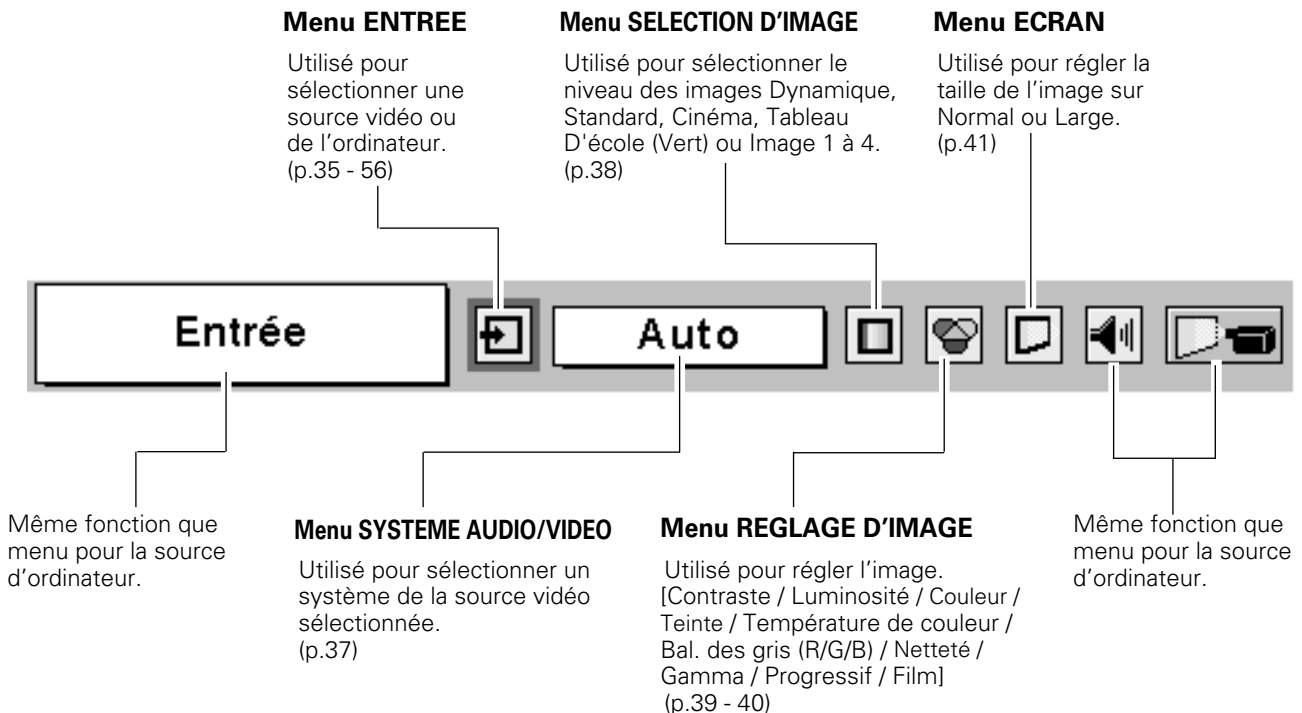

Réglage du zoom et de la mise au point

Tournez le levier de zoom pour agrandir ou réduire l'image au zoom.

Tournez la bague de mise au point pour régler la mise au point de l'image projetée.

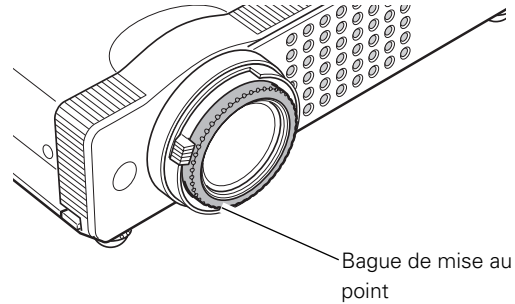
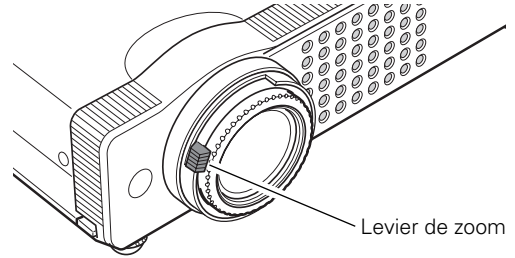

Fonction de configuration automatique

La fonction de configuration automatique permet de corriger automatiquement la déformation du trapèze en fonction de l'inclinaison du projecteur et de régler les paramètres d'affichage de l'ordinateur (Synchro fine, Total de points et Position d'image) en appuyant simplement sur la touche AUTO SETUP du projecteur ou sur la touche AUTO SET de la télécommande. Vous pouvez changer la configuration de fonctionnement pour Réglages Auto dans le menu Réglages.

Pour plus de détails concernant le réglage de la fonction Réglages Auto, reportez-vous à la page 42.

✓ Remarque:

- La fonction de correction automatique du trapèze corrige la déformation verticale seulement, et non la déformation horizontale.
- La fonction de correction automatique du trapèze n'est pas utilisable lorsque l'élément Plafond est sur On dans le menu Réglages. (p.44)
- La fonction de configuration automatique ne permet pas d'obtenir de façon certaine une correction parfaite de la déformation de l'image. S'il est impossible de corriger correctement l'image en appuyant sur la touche AUTO SETUP/ AUTO SET, effectuez le réglage manuellement en appuyant sur la touche KEYSTONE de la télécommande ou en sélectionnant Trapèze dans le menu Réglages. (p.25, 42)

Télécommande



Touche de AUTO SET

Commandes sur le projecteur

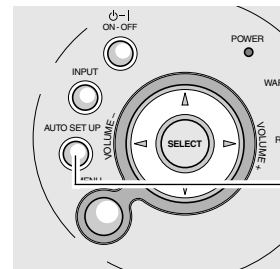

Touche de AUTO SETUP

Réglage du trapèze

Si une image projetée présente toujours une déformation du trapèze après que vous ayez appuyé sur la touche AUTO SETUP du projecteur ou sur la touche AUTO SET de la télécommande, corrigez manuellement l'image en procédant comme suit:

- 1 Appuyez sur la touche KEYSTONE de la télécommande, ou sélectionnez l'élément Trapèze sur le menu de REGLAGE. (p.42) La boîte de dialogue de "Trapèze" apparaît.
- 2 Corrigez la déformation du trapèze en appuyant sur les touches de POINTAGE ▲▼◀▶. Le réglage du trapèze peut être mémorisé. (p.42)



- Les flèches sont blanches si aucune correction n'est effectuée.
- La flèche disparaît à la correction maximum.
- La flèche de la direction corrigée devient rouge.
- Si vous appuyez à nouveau sur la touche KEYSTONE du projecteur ou de la télécommande pendant que la boîte de dialogue du trapèze est affichée, le réglage du trapèze sera annulé.

Réduisez la largeur supérieure en appuyant sur la touche de POINTAGE ▼.

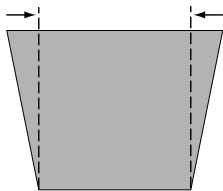

Réduisez la largeur inférieure en appuyant sur la touche de POINTAGE ▼.

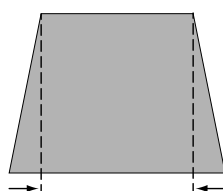

Réduisez la largeur supérieure en appuyant sur la touche de POINTAGE ◀.

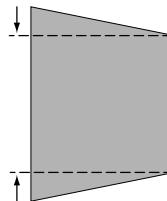

Réduisez la largeur inférieure en appuyant sur la touche de POINTAGE ▶.

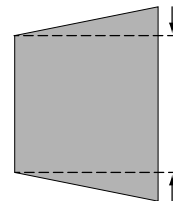

Fonction d'arrêt sur image

Appuyez sur la touche FREEZE de la télécommande pour immobiliser l'image sur l'écran. Pour annuler la fonction de arrêt sur image, appuyez de nouveau sur la touche FREEZE ou appuyez sur n'importe quelle autre touche. (p.11)

Fonction Sans image

Appuyez sur la touche NO SHOW de la télécommande pour faire apparaître une image entièrement noire. Pour retourner à la normale, appuyez de nouveau sur la touche NO SHOW ou appuyez sur n'importe quelle autre touche. Lorsqu'une image projetée est capturée et établie comme "Utilisateur" dans l'élément Logo du menu REGLAGE (p.44), l'écran change comme suit à chaque pression sur la touche NO SHOW.

image noire → image capturée → image normale →

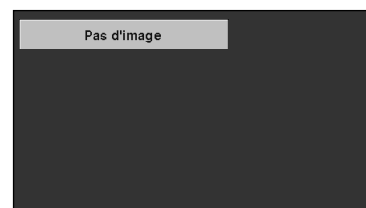

Le message disparaît après 4 secondes.

Fonction de minuterie (P-Timer)

Appuyez sur la touche P-TIMER de la télécommande. L'affichage de la minuterie "00:00" apparaît sur l'écran et la minuterie commence à compter le temps (00:00 - 59:59). Pour arrêter la minuterie, appuyez sur la touche P-TIMER. Ensuite, appuyez à nouveau sur la touche P-TIMER pour annuler la fonction de minuterie.



Réglage du son

Opération directe

Volume

Appuyez sur la touche VOLUME (+/-) du projecteur ou de la télécommande pour régler le volume. La zone de dialogue du volume apparaît sur l'écran pendant quelques secondes.

Touche (+) pour augmenter le volume et touche (-) pour diminuer le volume.

Supp. son

Appuyez sur la touche MUTE des télécommandes pour couper le son. Pour rétablir le son à son niveau précédent, appuyez à nouveau sur la touche MUTE ou appuyez sur la touche VOLUME (+/-).

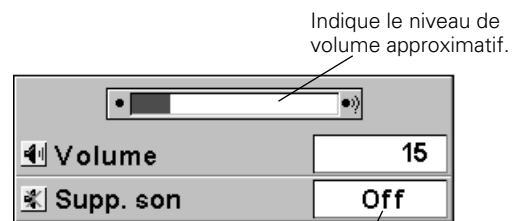

Appuyez sur la touche MUTE pour mettre la fonction de coupure du son en ou hors circuit.

L'affichage disparaît après 4 secondes.

Opération par Menu

1 Appuyez sur la touche MENU pour faire apparaître le MENU A L'ECRAN. Appuyez sur les touches de POINTAGE ◀▶ pour placer le pointeur à cadre rouge sur l'icône du menu SON.

2 Appuyez sur la touche de POINTAGE ▼ pour placer un pointeur à cadre rouge sur l'élément que vous voulez régler, puis appuyez sur le bouton de SELECTION.

Volume

Appuyez sur la touche de POINTAGE ▶ pour augmenter le volume, et appuyez sur la touche de POINTAGE ◀ pour diminuer le volume.

Supp. son

Appuyez sur la touche de POINTAGE ◀▶ pour couper le son. L'affichage de la boîte de dialogue passe sur "On" et le son est coupé. Pour rétablir le son à son niveau précédent, appuyez à nouveau sur la touche de POINTAGE ◀▶.

Menu SON

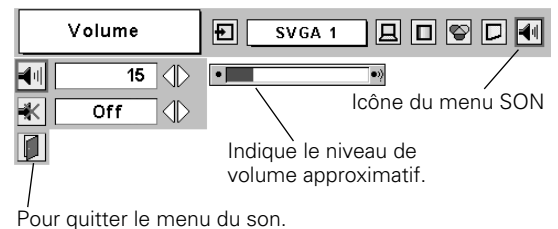

Sélection de la source d'entrée

Opération directe

Choisissez soit Ordinateur 1 soit Ordinateur 2 en appuyant sur la touche INPUT sur le projecteur, ou appuyez sur la touche COMPUTER sur la télécommande.

Avant d'utiliser ces touches, il faut sélectionner la source d'entrée correcte en utilisant l'opération par menu, comme indiqué ci-dessous.

Opération par Menu

- 1 Appuyez sur la touche MENU pour faire apparaître le MENU A L'ECRAN. Appuyez sur la touche de POINTAGE ◀▶ pour placer le pointeur à cadre rouge sur l'icône du menu ENTREE.
- 2 Appuyez sur la touche de POINTAGE ▼ pour placer le pointeur à flèche rouge soit sur Ordinateur 1 ou Ordinateur 2, puis appuyez sur le bouton de SELECTION.
- 3 Une fois que le menu de sélection de source est apparu pour l'ordinateur 1, placez le pointeur sur RGB puis appuyez sur le bouton de SELECTION.

RGB (Analogue) Lorsque la source d'entrée est analogique et parvient d'un ordinateur par la borne DVI, sélectionnez RGB (Analogue).

RGB (PC Digital) Lorsque la source d'entrée est numérique et parvient d'un ordinateur par la borne DVI, sélectionnez RGB (PC Digital).

RGB (AV HDCP) Lorsque la source d'entrée compatible avec HDCP parvient d'un équipement vidéo par la borne DVI, sélectionnez RGB (AV HDCP).

RGB Lorsque la source d'entrée est analogique et parvient d'un ordinateur par la borne COMPUTER IN 2/COMPONENT IN/MONITOR OUT, sélectionnez RGB.

✓ Remarque:

- Ordinateur 2 n'est pas affiché lorsque la borne COMPUTER IN 2/COMPONENT IN/MONITOR OUT est utilisée comme sortie de moniteur. (p.44)
- Le HDCP (High-bandwidth Digital Content Protection) est un système permettant de protéger les données de divertissement numérique fournies par le DVI (interface visuelle numérique) en interdisant leur copie.

Les spécifications du HDCP sont établies et contrôlées par Digital Content Protection, LLC. Si les spécifications sont changées, il est possible que ce projecteur ne fasse pas apparaître les données numériques protégées par HDCP.

Touche INPUT

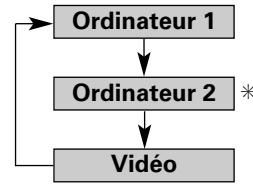

Touche COMPUTER

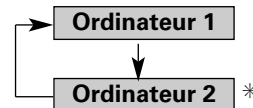

* Reportez-vous à la Remarque en bas de cette page.

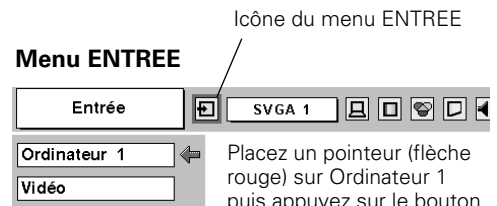

Placez un pointeur (flèche rouge) sur Ordinateur 1 puis appuyez sur le bouton de SELECTION.

* Reportez-vous à la Remarque en bas de cette page.



Menu sélectionner la source

Placez le pointeur sur RGB (Analogue), RGB (PC Digital), ou RGB (AV HDCP), puis appuyez sur le bouton de SELECTION.

Menu ENTREE

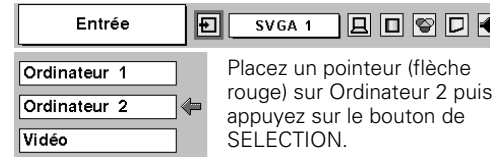

Placez un pointeur (flèche rouge) sur Ordinateur 2 puis appuyez sur le bouton de SELECTION.



Menu sélectionner la source

Placez le pointeur sur RGB puis appuyez sur le bouton de SELECTION.

Sélection du système d'ordinateur

Ce projecteur s'accorde automatiquement sur différents types d'ordinateurs basés sur VGA, SVGA, XGA ou SXGA grâce à son système de multibalayage et à son Réglage PC auto. Si Ordinateur est sélectionné comme source de signal, ce projecteur détecte automatiquement le format du signal et s'accorde pour projeter une image correcte sans qu'il soit nécessaire d'effectuer d'autres réglages. (Les formats de signal disponibles dans ce projecteur sont indiqués à la page 59.)

✓ Remarque:

Le projecteur pourra afficher l'un des messages suivants.

Auto

Lorsque le projecteur ne peut pas reconnaître le signal connecté comme système d'ordinateur disponible dans ce projecteur, la fonction de Réglage PC auto est actionnée pour régler le projecteur et le message "Auto" apparaît sur l'icône du menu SYSTEME. Lorsque l'image n'est pas produite correctement, il faut effectuer un réglage manuel. (p.30, 31)

Aucun signal d'entrée ne parvient de l'ordinateur. Vérifiez si le branchement de l'ordinateur au projecteur est bien correcte. ("Guide de dépannage" p.54)

Mode 1

Réglage pré-réglé d'utilisateur dans REGLAGE D'ORDINATEUR. Les données de réglage peuvent être mémorisées en mode Mode 1 - 5. (p.30, 31)

SVGA 1

Des systèmes d'ordinateur sont fournis dans le projecteur. Le projecteur choisit le système approprié et l'affiche.

*Les modes Mode 1 et SVGA 1 sont donnés à titre d'exemples.

Menu SYSTEME D'ORDINATEUR

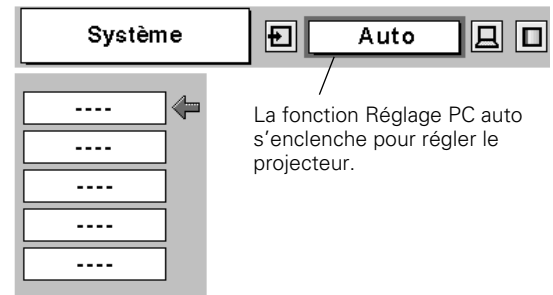

Sélection manuelle du système d'ordinateur

Vous pouvez aussi sélectionner manuellement le SYSTEME D'ORDINATEUR.

1 Appuyez sur la touche MENU pour faire apparaître le MENU A L'ECRAN. Appuyez sur les touches de POINTAGE ◀▶ pour placer un pointeur à cadre rouge sur l'icône du menu SYSTEME D'ORDINATEUR.

2 Appuyez sur la touche de POINTAGE ▼ pour placer un pointeur à flèche rouge sur le système que vous voulez régler, puis appuyez sur le bouton de SELECTION.

Menu SYSTEME D'ORDINATEUR

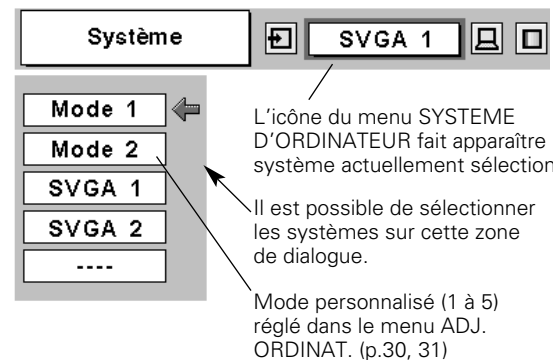

Réglage PC Auto

La fonction Réglage PC auto. permet de régler automatiquement les éléments Synchro fine, Total de points, Horizontal et Vertical pour s'adapter à votre ordinateur. La fonction Réglage PC auto. peut être utilisée comme suit.

Réglage PC auto.

- 1 Appuyez sur la touche MENU pour faire apparaître le MENU A L'ECRAN. Appuyez sur la touche de POINTAGE ◀▶ pour placer un pointeur à cadre rouge sur l'icône menu REGLAGE D'ORDINATEUR.
- 2 Appuyez sur la touche de POINTAGE ▼ pour placer un pointeur à cadre rouge sur l'icône fonction de réglage automatique de l'ordinateur, puis appuyez deux fois sur le bouton de SELECTION.
Cet Réglage PC auto. peut être exécuté en appuyant sur la touche AUTO PC sur la télécommande.

Mémorisation des données de réglage:

Les paramètres de réglage de fonction de réglage automatique de l'ordinateur peuvent être mémorisés dans le projecteur. Lorsque les paramètres ont été mémorisés, le réglage peut être effectué simplement en sélectionnant Mode dans le menu SYSTEME D'ORDINATEUR (p.28). Reportez-vous à la section "MEMORISATION" à la page 31.

✓ Remarque:

- Sur certains ordinateurs, les éléments Synchro fine, Total de points et Position d'image ne peuvent pas être réglés complètement par cette fonction de Réglage PC auto. Lorsque cette fonction ne permet pas d'obtenir une image correcte, il faut effectuer des réglages manuels. (p30, 31)
- La fonction de Réglage PC auto ne peut pas être utilisée lorsque 480i, 575i, 480p, 575p, 720p, 1035i, ou 1080i est sélectionné dans le menu SYSTEME D'ORDINATEUR, ou lorsque le signal parvient de la borne DVI.

Menu REGLAGE D'ORDINATEUR

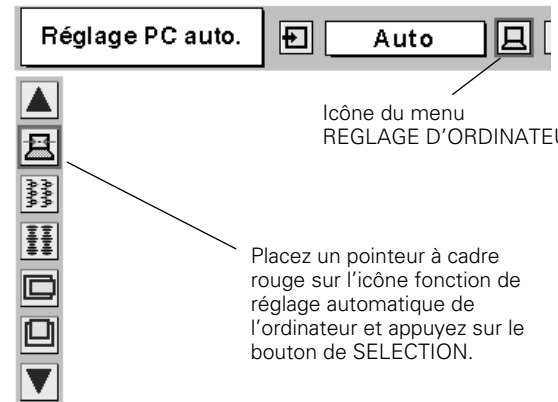

Réglage manuel de l'ordinateur

Certains ordinateurs utilisent des formats de signaux spéciaux sur lesquels le système de multibalayage de ce projecteur peut ne pas s'accorder. Ce projecteur possède une fonction de Réglage manuel d'ordinateur vous permettant de régler précisément plusieurs paramètres pour s'adapter à ces formats de signaux.

Ce projecteur possède 5 zones de mémoire indépendantes permettant de mémoriser ces paramètres réglés manuellement. Vous pouvez ainsi rappeler le réglage pour un ordinateur particulier lorsque vous l'utilisez.

1 Appuyez sur la touche MENU pour faire apparaître le MENU A L'ECRAN. Appuyez sur la touche de POINTAGE ◀▶ pour placer un pointeur à cadre rouge sur l'icône menu REGLAGE D'ORDINATEUR.

2 Appuyez sur la touche de POINTAGE ▼ pour placer un pointeur à cadre rouge sur l'élément que vous voulez régler, puis appuyez sur le bouton de SELECTION. La boîte de dialogue de réglage apparaît. Appuyez sur la touche de POINTAGE ◀▶ pour régler la valeur.

Synchro fine

Elimine le tremblement de l'image affichée. Appuyez sur la touche de POINTAGE ◀▶ pour régler la valeur. (De 0 à 31.)

Total de points

Règle le nombre total de points dans une période horizontale. Appuyez sur la touche de POINTAGE ◀▶ et réglez le nombre correspondant à l'image de votre ordinateur.

Horizontal

Réglez la position horizontale de l'image. Appuyez sur la touche de POINTAGE ◀▶ pour régler la position.

Vertical

Réglez la position verticale de l'image. Appuyez sur la touche de POINTAGE ◀▶ pour régler la position.

Mode actuel

Appuyez sur le bouton de SELECTION pour faire apparaître les informations de l'ordinateur connecté.

Clamp

Réglage du niveau de serrage. Lorsque l'image contient des barres foncées, essayez d'effectuer ce réglage.

Menu REGLAGE D'ORDINATEUR



Icône du menu REGLAGE D'ORDINATEUR

Placez à cadre rouge sur l'élément et appuyez sur le bouton de SELECTION.

Mode sélectionné

Montre l'état (Mémoriser/Libre) du mode.



Appuyez sur la touche de POINTAGE ◀▶ pour régler la valeur.

Appuyez sur le bouton de SELECTION sur cette icône pour faire apparaître d'autres éléments.

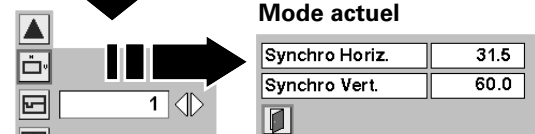

Appuyez sur le bouton de SELECTION sur l'icône du mode Actuel pour montrer les informations de l'ordinateur connecté.

Surface affichée

Sélectionnez la résolution dans la boîte de dialogue de la Surface affichée.

Surface affich. Horiz.

Règle la surface horizontale affichée par ce projecteur. Appuyez sur la touche de POINTAGE ◀▶ pour augmenter/diminuer la valeur, puis appuyez sur le bouton de SELECTION.

Surface affich. Vert.

Règle la surface verticale affichée par ce projecteur. Appuyez sur la touche de POINTAGE ◀▶ pour augmenter/diminuer la valeur, puis appuyez sur le bouton de SELECTION.

Plein ecran

Lorsque cette fonction est activée, l'image SXGA est affichée entièrement avec un taux d'aspect 4 : 3. Lorsque cette fonction est désactivée, elle est affichée avec un taux d'aspect 5 : 4.

Reset

Remettez tous les réglages à zéro à la figure précédente.

Libre

Pour effacer les données de réglage établies précédemment, placez le pointeur à cadre rouge sur l'icône Libre, puis appuyez sur le bouton de SELECTION. Placez le pointeur à cadre rouge sur le Mode que vous voulez effacer, puis appuyez sur le bouton de SELECTION.

Mémoriser

Pour mémoriser des données de réglage, placez le pointeur à cadre rouge sur l'icône Mémoriser puis appuyez sur le bouton de SELECTION. Placez le pointeur à flèche rouge sur l'un quelconque des modes 1 à 5 sur lequel vous voulez effectuer la mémorisation, puis appuyez sur le bouton de SELECTION.

Quitter

Pour fermer le menu REGLAGE D'ORDINATEUR.

Remarque:

Il est impossible de sélectionner Réglage PC auto, Surface affichée, Surface affich. (Horiz./Vert.), et Plein écran lorsque "480i", "575i", "480p", "575p", "720p", "1035i" ou "1080i" est sélectionné dans le menu SYSTEME D'ORDINATEUR (p.28).

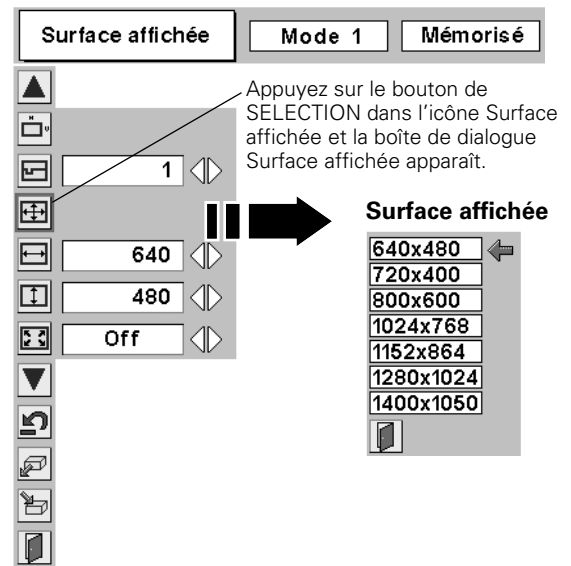

Pour stocker les données de réglage.

Les paramètres de ce mode sont stockés.

Réserver où?

Mode	Mémorisé	800	142	34	640	480
Mode 1	Mémorisé	800	142	34	640	480
Mode 2	Libre	800	143	34	640	480
Mode 3	Libre	800	143	34	640	480
Mode 4	Libre	800	143	34	640	480
Mode 5	Libre	800	143	34	640	480

Mode Vacant

Montre les valeurs de "Total de points", de "Horizontal", de "Vertical", de "Surface affich. Horiz." et de "Surface affich. Vert."

Pour libérer les données de réglage.

Mode à libérer?

Mode	Mémorisé	800	142	34	640	480
Mode 1	Mémorisé	800	142	34	640	480
Mode 2	Libre	800	143	34	640	480
Mode 3	Libre	800	143	34	640	480
Mode 4	Libre	800	143	34	640	480
Mode 5	Libre	800	143	34	640	480

Fermez la boîte de dialogue.

Sélection du niveau d'image

Opération directe

Sélectionnez un niveau d'image parmi Dynamique, Standard, Naturel, Tableau d'école (Vert), Image 1, Image 2, Image 3 et Image 4 en appuyant sur la touche IMAGE de la télécommande.

Dynamique

Niveau d'image convenant au visionnement de l'image dans une salle lumineuse.

Standard

Niveau d'image normal pré réglé sur ce projecteur.

Naturel

Niveau d'image avec demi-teintes améliorées pour les graphiques.

Tableau D'école (Vert)

Niveau d'image convenant à l'image projetée sur un tableau d'école (vert).

Ce mode contribue à améliorer l'image projetée sur un tableau d'école. Ce mode est efficace principalement sur un tableau de couleur verte, mais est peu efficace sur un tableau de couleur noire.

Image 1 - 4

Image pré réglée d'utilisateur dans le menu REGLAGE D'IMAGE (p.33).

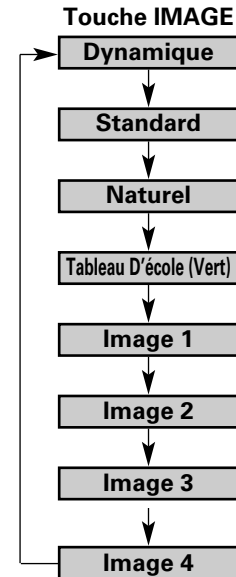

Opération par Menu

1 Appuyez sur la touche MENU pour faire apparaître le MENU A L'ECRAN. Appuyez sur la touche de POINTAGE ◀▶ pour placer un pointeur à cadre rouge sur l'icône menu SELECTION D'IMAGE.

2 Appuyez sur la touche de POINTAGE ▼ pour placer un pointeur à cadre rouge sur le niveau que vous voulez régler, puis appuyez sur le bouton de SELECTION.

Dynamique

Niveau d'image convenant au visionnement de l'image dans une salle lumineuse.

Standard

Niveau d'image normal pré réglé sur ce projecteur.

Naturel

Niveau d'image avec demi-teintes améliorées pour les graphiques.

Tableau D'école (Vert)

Niveau d'image convenant à l'image projetée sur un tableau d'école (vert). Pour une description plus détaillée, voyez ci-dessus.

Image 1 - 4

Image pré réglée d'utilisateur dans le menu REGLAGE D'IMAGE (p.33).

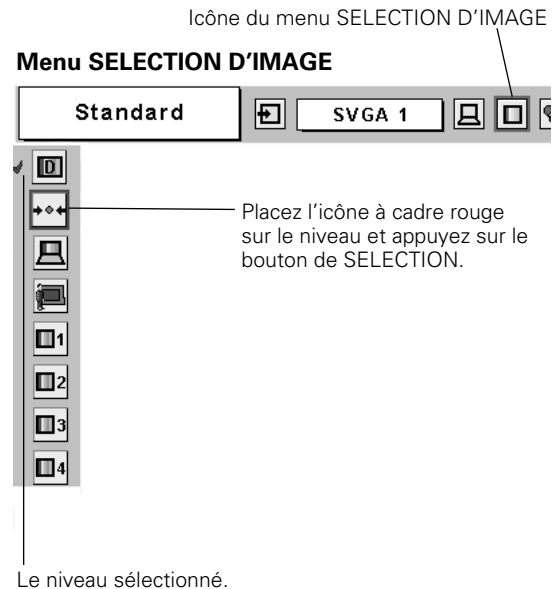

Réglage du niveau d'image

- 1 Appuyez sur la touche MENU pour faire apparaître le MENU A L'ECRAN. Appuyez sur la touche de POINTAGE ◀▶ pour placer le pointeur à cadre rouge sur l'icône du menu REGLAGE D'IMAGE.
- 2 Appuyez sur la touche de POINTAGE ▼ pour placer un pointeur à cadre rouge sur l'élément que vous voulez régler, puis appuyez sur le bouton de SELECTION. Le niveau de chaque élément s'affiche. Réglez chacun des niveaux en appuyant sur la touche de POINTAGE ◀▶.



Contraste

Appuyez sur la touche de POINTAGE ◀ pour diminuer le contraste et sur la touche de POINTAGE ▶ pour augmenter le contraste. (De 0 à 63.)



Luminosité

Appuyez sur la touche de POINTAGE ◀ pour obtenir une image plus foncée et sur la touche de POINTAGE ▶ pour obtenir une image plus claire. (De 0 à 63.)



Température de couleur

Appuyez sur la touche de POINTAGE ◀ ou sur la touche de POINTAGE ▶ pour le niveau de Température de couleur que vous voulez sélectionner. (Très bas, Bas, Médium ou Haut)



Bal. des gris (Rouge)

Appuyez sur la touche de POINTAGE ◀ pour éclaircir les tons rouges et sur la touche de POINTAGE ▶ pour approfondir les tons. (De 0 à 63.)



Bal. des gris (Vert)

Appuyez sur la touche de POINTAGE ◀ pour éclaircir les tons verts et sur la touche de POINTAGE ▶ pour approfondir les tons. (De 0 à 63.)



Bal. des gris (Bleu)

Appuyez sur la touche de POINTAGE ◀ pour éclaircir les tons bleus et sur la touche de POINTAGE ▶ pour approfondir les tons. (De 0 à 63.)



Netteté

Appuyez sur la touche de POINTAGE ◀ pour adoucir l'image et sur la touche de POINTAGE ▶ pour rendre l'image plus nette. (De 0 à 15.)



Gamma

Appuyez sur la touche de POINTAGE ◀▶ pour obtenir un meilleur équilibre du contraste. (De 0 à 15.)



Reset

Remettez tous les réglages à zéro à la figure précédente.



Mémoriser

Pour mémoriser les données d'image réglées manuellement, placez le pointeur à cadre rouge sur l'icône Mémoriser, puis appuyez sur le bouton de SELECTION. Le menu niveau image apparaît. Placez un pointeur à cadre rouge sur Image 1 à 4 à l'endroit où vous voulez régler, puis appuyez sur le bouton de SELECTION.



Quitter

Ferme le menu REGLAGE D'IMAGE.

Menu REGLAGE D'IMAGE

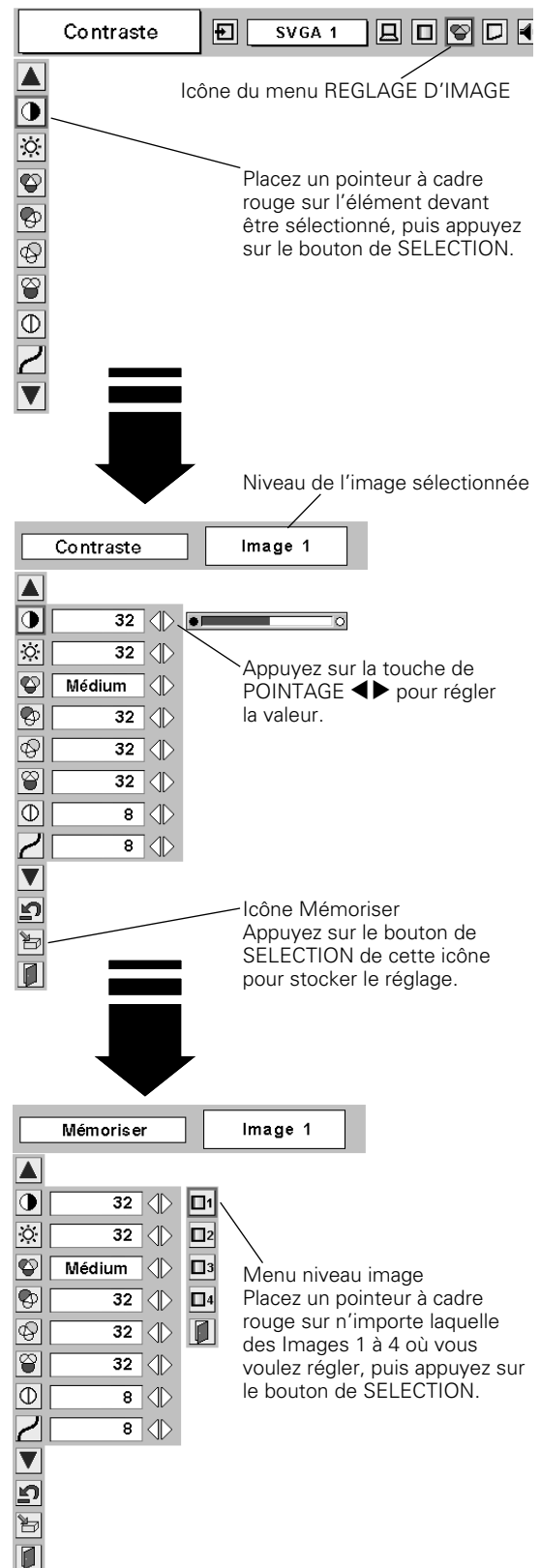

Réglage de la taille de l'écran

Ce projecteur possède une fonction de modification de taille de l'écran d'image permettant de faire apparaître l'image dans la taille désirée.

- 1 Appuyez sur la touche MENU pour faire apparaître le MENU A L'ECRAN. Appuyez sur la touche de POINTAGE ◀▶ pour placer le pointeur à cadre rouge sur l'icône du menu ECRAN.
- 2 Appuyez sur la touche de POINTAGE ▼ et placez un pointeur à cadre rouge sur la fonction que vous voulez sélectionner, puis appuyez sur le bouton de SELECTION.

Normal

Fournit une image adaptée à la taille de l'écran.

Vrai

Produit une image de taille d'origine. Lorsque la taille d'origine de l'image est plus grande que la taille de l'écran, (1024 x 768 pour PLC-XU58/PLC-XU56/PLC-XU51, 800 x 600 pour PLC-SU51), ce projecteur passe automatiquement au mode "Zoom digital +".

Large

Fournit une image adaptée à un taux d'aspect vidéo large (16 : 9) en élargissant uniformément l'image. Cette fonction peut être utilisée pour fournir un signal vidéo rétréci à 16 : 9.

Zoom digital +

Lorsque le zoom numérique + est sélectionné, le MENU A L'ECRAN disparaît et le message "D.Zoom +" apparaît. Appuyez sur le bouton de SELECTION pour agrandir la taille de l'image. Appuyez sur la touche de POINTAGE ▲▼◀▶ pour effectuer un panning de l'image. La fonction de panning est utilisable seulement lorsque l'image est plus grande que la taille de l'écran. Une image projetée peut aussi être agrandie en appuyant sur la touche D.ZOOM ▲ de la télécommande.

Zoom digital -

Lorsque le Zoom digital - est sélectionné, le MENU A L'ECRAN disparaît et le message "D. Zoom -" s'affiche. Appuyez sur le bouton de SELECTION pour compresser la taille de l'image. Une image projetée peut aussi être compressée en appuyant sur la touche D.ZOOM ▼ de la télécommande.

Pour quitter le mode de Zoom digital +/-, appuyez sur n'importe quelle touche autre que les touches D.ZOOM ▲▼, le bouton de SELECTION et la touche de POINTAGE.

Pour revenir à l'écran normal, sélectionnez Normal dans le menu Ecran.

Menu ECRAN

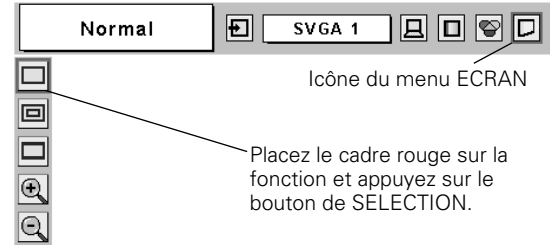

✓ Remarque:

- Ce menu ECRAN ne peut pas fonctionner lorsque "720p (HDTV)", "1035i (HDTV)" ou "1080i (HDTV)" est sélectionné dans le menu SYSTEME D'ORDINATEUR (p.28).
- Les éléments Vrai et Zoom digital +/- ne peuvent pas être sélectionnés lorsque "480i", "575i", "480p" ou "575p" est sélectionné sur le menu SYSTEME D'ORDINATEUR (p.28).
- Ce projecteur ne permet pas d'obtenir un affichage de résolution supérieure à 1280 x 1024. Si la résolution de l'écran de votre ordinateur est supérieure à 1280 x 1024, réglez la résolution à une valeur inférieure avant de brancher le projecteur.
- Les données d'image autres que XGA (1024 x 768 pour PLC-XU58/PLC-XU56/PLC-XU51) ou SVGA (800 x 600 pour PLC-SU51) sont modifiées pour adapter la taille de l'écran en mode initial.
- Il est possible que l'"Opération panning" ne fonctionne pas correctement si vous utilisez le système d'ordinateur préparé avec le "Réglage d'ordinateur".
- Lorsque la fonction de configuration automatique est sur "On" et que vous l'utilisez, la fonction de Zoom digital +/- sera annulée lorsque l'écran reviendra à la taille normale.
- Lorsque vous sélectionnez VGA, SVGA ou SXGA dans la sélection de SYSTEME D'ORDINATEUR (p.28) avec la fonction de Trapèze réglée dans la direction vers le haut, il est possible que la fonction de Zoom digital - ne soit pas utilisable.

Sélection de la source d'entrée (Vidéo, S-Vidéo)

Opération directe

Choisissez Vidéo en appuyant sur la touche INPUT du projecteur ou sur la touche VIDEO de la télécommande.

Avant d'utiliser ces touches, il faut sélectionner la source d'entrée correcte en utilisant l'opération par menu, comme indiqué ci-dessous.

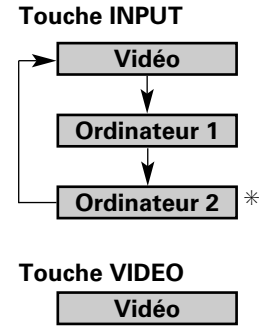

* Reportez-vous à la Remarque en bas de cette page.

Opération par Menu

- 1 Appuyez sur la touche MENU pour faire apparaître le MENU A L'ECRAN. Appuyez sur la touche de POINTAGE ◀▶ pour placer le pointeur à cadre rouge sur l'icône du menu ENTREE.
- 2 Appuyez sur la touche de POINTAGE ▼ pour placer un pointeur à flèche rouge sur Vidéo puis appuyez sur le bouton de SELECTION. Le menu de sélection de source apparaît alors.
- 3 Placez le pointeur sur la source que vous voulez sélectionner, puis appuyez sur le bouton de SELECTION.

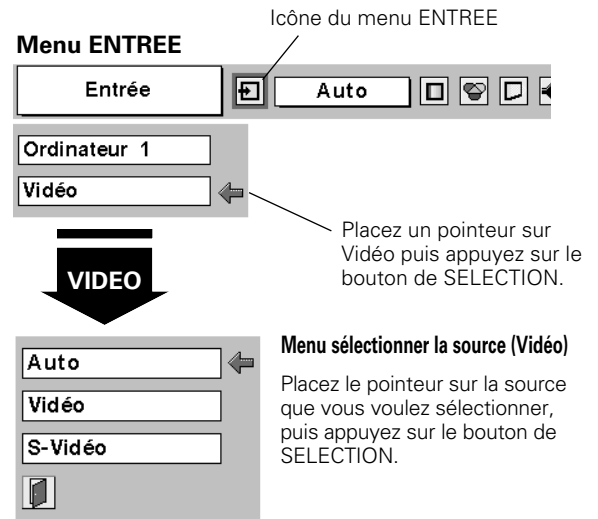

Auto

Lorsque vous sélectionnez le réglage AUTO, le projecteur détecte automatiquement le signal vidéo qui lui parvient et se règle pour obtenir les meilleures performances possibles. Le projecteur sélectionne la connexion dans l'ordre suivant:

- 1er S-Vidéo
- 2ème Vidéo

Le connecteur S-VIDEO a priorité sur le connecteur VIDEO à condition que le connecteur S-VIDEO et le connecteur VIDEO soient tous deux connectés.

Vidéo

Lorsque le signal d'entrée vidéo est connecté au connecteur VIDEO, sélectionnez Vidéo.

S-Vidéo

Lorsque le signal d'entrée vidéo est connecté au connecteur S-VIDEO, sélectionnez S-Vidéo.

✓ Remarque:

Lorsque la sortie de moniteur est sélectionnée dans l'élément Borne du menu REGLAGE, l'Ordinateur 2 n'est pas affiché. (p.44)

Sélection de la source d'entrée (Component, 21 broches Scart RGB)

Opération directe

Choisissez Ordinateur 2 en appuyant sur la touche INPUT du projecteur ou sur la touche COMPUTER de la télécommande. Avant d'utiliser ces touches, il faut sélectionner la source d'entrée correcte en utilisant l'opération par menu, comme indiqué ci-dessous.

Touche INPUT

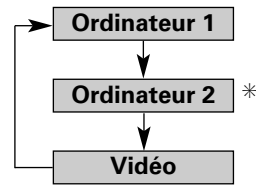

Touche COMPUTER

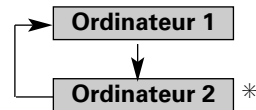

* Reportez-vous à la Remarque en bas de cette page.

Opération par Menu

- 1 Appuyez sur la touche MENU pour faire apparaître le MENU A L'ECRAN. Appuyez sur la touche de POINTAGE ◀▶ pour placer le pointeur à cadre rouge sur l'icône du menu ENTREE.
- 2 Appuyez sur la touche de POINTAGE ▼ pour placer le pointeur à flèche rouge soit sur Ordinateur 2, puis appuyez sur le bouton de SELECTION. Le menu Sélectionner la source apparaît alors.
- 3 Placez le pointeur sur la source d'entrée correcte puis appuyez sur le bouton de SELECTION.

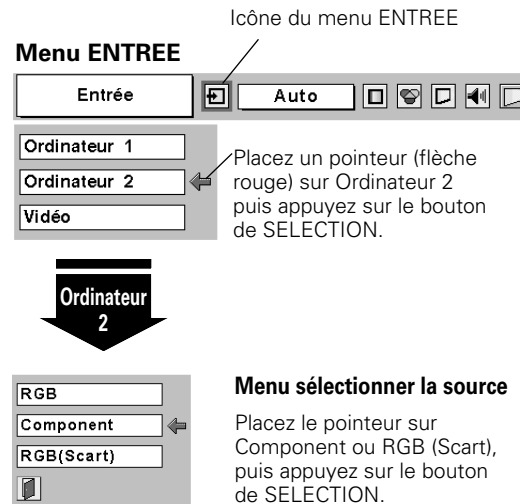

Component

Lorsque la source d'entrée provient d'un appareil vidéo connecté à la borne COMPUTER IN 2/ COMPONENT IN/ MONITOR OUT par un câble VGA-Component, sélectionnez Component.

RGB (Scart)

Lorsque la source d'entrée provient d'un appareil vidéo connecté à la borne COMPUTER IN 2/ COMPONENT IN/ MONITOR OUT par un câble VGA-Scart, sélectionnez RGB (Scart).

✓ Remarque:

- Le câble VGA-Component et le câble VGA-Scart sont fournis en option. Pour plus de détails concernant la commande de ces câbles, reportez-vous à la page 58.
- Ordinateur 2 n'est pas affiché lorsque la borne COMPUTER IN 2/COMPONENT IN/MONITOR OUT est utilisée comme sortie de moniteur. (p.44)

Sélection du système vidéo

- 1 Appuyez sur la touche MENU pour faire apparaître le MENU A L'ECRAN. Appuyez sur la touche de POINTAGE ◀▶ pour placer le pointeur à cadre rouge sur l'icône du menu SYSTEME AUDIO/VIDEO.
- 2 Appuyez sur la touche de POINTAGE ▼ pour placer un pointeur à flèche rouge sur le système que vous voulez régler, puis appuyez sur le bouton de SELECTION.

Vidéo ou S-Vidéo

Auto

Le projecteur détecte automatiquement le système vidéo entré, puis se règle automatiquement pour offrir un fonctionnement optimal.

Lorsque le système vidéo est PAL-M ou PAL-N, sélectionnez le système manuellement.

PAL / SECAM / NTSC / NTSC4.43 / PAL-M / PAL-N

Si le projecteur ne peut pas reproduire l'image vidéo correcte, il est nécessaire de sélectionner un format de signal de diffusion spécifique parmi les systèmes PAL, SECAM, NTSC, NTSC 4.43, PAL-M ou PAL-N.

Component

Auto

Le projecteur détecte automatiquement le système vidéo entré, puis se règle automatiquement pour offrir un fonctionnement optimal.

Format de signal vidéo composant

Si le projecteur ne peut pas reproduire l'image vidéo correcte, il faut sélectionner un format de signal vidéo composant spécifique parmi 480i, 575i, 480p, 575p, 720p, 1035i et 1080i.

Menu SYSTEME AUDIO/VIDEO (Vidéo ou S-Vidéo)

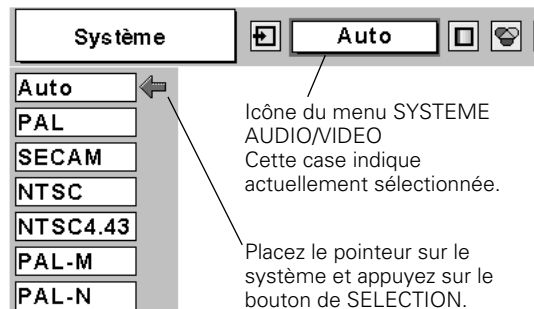

Menu SYSTEME AUDIO/VIDEO (Component)

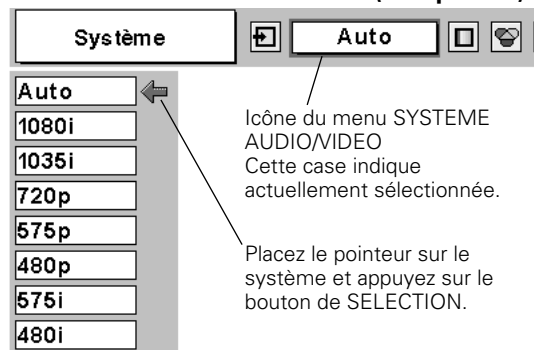

✓ Remarque:

Il n'est pas possible de sélectionner le menu SYSTEME AUDIO/VIDEO lorsque RGB(Scart) est sélectionné.

Sélection du niveau d'image

Opération directe

Sélectionnez un niveau d'image désiré parmi Dynamique, Standard, Cinéma, Tableau d'école (Vert), Image 1, Image 2, Image 3 et Image 4, en appuyant sur la touche IMAGE de la télécommande.

Dynamique

Niveau d'image convenant au visionnement de l'image dans une salle lumineuse.

Standard

Niveau d'image normal pré réglé sur ce projecteur.

Cinéma

Niveau d'image réglé pour l'image avec tons fins.

Tableau D'école (Vert)

Niveau d'image convenant à l'image projetée sur un tableau d'école (vert).

Ce mode contribue à améliorer l'image projetée sur un tableau d'école. Ce mode est efficace principalement sur un tableau de couleur verte, mais est peu efficace sur un tableau de couleur noire.

Image 1 - 4

Image pré réglée d'utilisateur dans le menu REGLAGE D'IMAGE (p.39, 40).

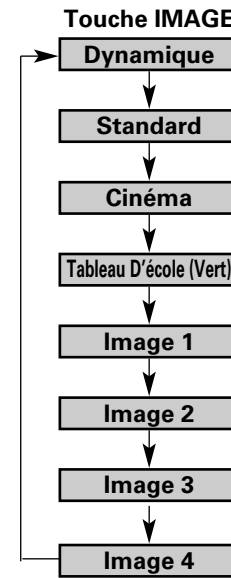

Opération par Menu

- 1 Appuyez sur la touche MENU pour faire apparaître le MENU A L'ECRAN. Appuyez sur la touche de POINTAGE ◀▶ pour placer un pointeur à cadre rouge sur l'icône menu SELECTION D'IMAGE.
- 2 Appuyez sur la touche de POINTAGE ▼ pour placer un pointeur à cadre rouge sur le niveau que vous voulez régler, puis appuyez sur le bouton de SELECTION.

Dynamique

Niveau d'image convenant au visionnement de l'image dans une salle lumineuse.

Standard

Niveau d'image normal pré réglé sur ce projecteur.

Cinéma

Niveau d'image réglé pour l'image avec tons fins.

Tableau D'école (Vert)

Niveau d'image convenant à l'image projetée sur un tableau d'école (vert). Pour une description plus détaillée, voyez ci-dessus.

Image 1 - 4

Image pré réglée d'utilisateur dans le menu REGLAGE D'IMAGE (p.39, 40).

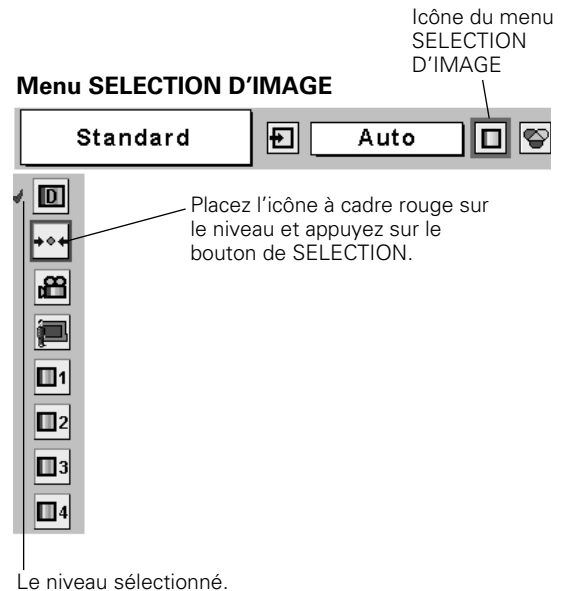

Réglage du niveau d'image

- 1 Appuyez sur la touche MENU pour faire apparaître le MENU A L'ECRAN. Appuyez sur la touche de POINTAGE ◀▶ pour placer le pointeur à cadre rouge sur l'icône du menu REGLAGE D'IMAGE.
- 2 Appuyez sur la touche de POINTAGE ▼ pour placer un pointeur à cadre rouge sur l'élément que vous voulez régler, puis appuyez sur le bouton de SELECTION. Le niveau de chaque élément s'affiche. Réglez chacun des niveaux en appuyant sur la touche de POINTAGE ◀▶.

Contraste

Appuyez sur la touche de POINTAGE ◀ pour diminuer le contraste et sur la touche de POINTAGE ▶ pour augmenter le contraste. (De 0 à 63.)

Luminosité

Appuyez sur la touche de POINTAGE ◀ pour obtenir une image plus foncée et sur la touche de POINTAGE ▶ pour obtenir une image plus claire. (De 0 à 63.)

Couleur

Appuyez sur la touche de POINTAGE ◀ pour éclaircir la couleur et sur la touche de POINTAGE ▶ pour approfondir la couleur. (De 0 à 63.)

Teinte

Appuyez sur la touche de POINTAGE ◀ pour éclaircir la couleur et sur la touche de POINTAGE ▶ pour approfondir la couleur. (De 0 à 63.)

Température de couleur

Appuyez sur la touche de POINTAGE ◀ ou sur la touche de POINTAGE ▶ pour le niveau de Température de couleur que vous voulez sélectionner. (Très bas, Bas, Médium ou Haut)

Bal. des gris (Rouge)

Appuyez sur la touche de POINTAGE ◀ pour éclaircir les tons rouges et sur la touche de POINTAGE ▶ pour approfondir les tons. (De 0 à 63.)

Bal. des gris (Vert)

Appuyez sur la touche de POINTAGE ◀ pour éclaircir les tons verts et sur la touche de POINTAGE ▶ pour approfondir les tons. (De 0 à 63.)

Bal. des gris (Bleu)

Appuyez sur la touche de POINTAGE ◀ pour éclaircir les tons bleus et sur la touche de POINTAGE ▶ pour approfondir les tons. (De 0 à 63.)

Netteté

Appuyez sur la touche de POINTAGE ◀ pour adoucir l'image et sur la touche de POINTAGE ▶ pour rendre l'image plus nette. (De 0 à 15.)

Gamma

Appuyez sur la touche de POINTAGE ◀▶ pour obtenir un meilleur équilibre du contraste. (De 0 à 15.)

✓ **Remarque:**

Il est impossible de régler la Teinte lorsque le système vidéo est PAL, SECAM, PAL-M ou PAL-N.

Menu REGLAGE D'IMAGE



Icône du menu REGLAGE D'IMAGE

Placez un pointeur à cadre rouge sur l'élément devant être sélectionné, puis appuyez sur le bouton de SELECTION.

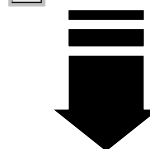

Appuyez sur la touche de POINTAGE ◀▶ pour régler la valeur.

Appuyez sur le bouton de SELECTION de cette icône pour afficher d'autres éléments.

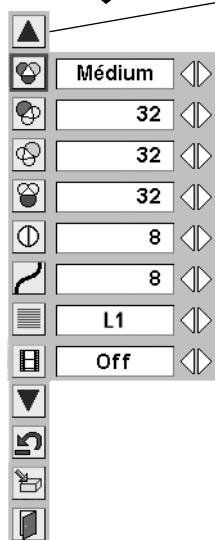
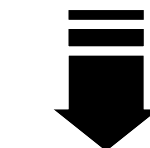

Appuyez sur le bouton de SELECTION sur cette icône pour faire apparaître les éléments précédents.

 **Progressif**

Le signal vidéo entrelacé peut être affiché dans une image progressive.

OffNon activé.

L1Sélectionnez "L1" pour une image active.

L2Sélectionnez "L2" pour une image fixe.

 **Film**

Cette fonction est efficace sur une source de conversion vidéo 3-2. Lorsque cette fonction est sur On, le projecteur reproduit les images avec une qualité proche de celle du film d'origine.

 **Reset**

Remettez tous les réglages à zéro à la figure précédente.

 **Mémoriser**

Pour stocker les données de réglage, placez un pointeur à cadre rouge sur l'icône Mémoriser et appuyez sur le bouton de SELECTION. Le menu niveau image apparaît. Placez un pointeur à cadre rouge sur Niveau Image 1 à 4, puis appuyez sur le bouton de SELECTION.

 **Quitter**

Ferme le menu REGLAGE D'IMAGE.

 **Remarque:**

- Il est impossible de sélectionner Progressif lorsque 480p, 575p, 720p, 1035i ou 1080i est sélectionné. (p.37)
- Le film ne peut être activé que dans l'un quelconque des états indiqués ci-dessous.
 1. Lorsque vous sélectionnez NTSC, NTSC4.43 PAL-M ou 480i dans le menu Système audio/vidéo (p.37).
 2. Lorsque vous sélectionnez Auto et que le signal est NTSC, NTSC4.43, PAL-M (Composite) ou 480i (Component) dans le menu Système audio/vidéo (p.37).
- 3-2 Conversion ou Transfert téléciné est le processus de changement des images du mode film au mode vidéo. Alors que le film est exécuté à 24 trames par secondes (t/s), les signaux de télévision NTSC (ou vidéo) ont un taux d'exécution de 30 t/s, et il faut donc accélérer le film de 24 t/s à 30 t/s et lui faire subir un transfert en utilisant un modèle de champ correct pour obtenir des images d'une qualité proche de celle du film d'origine.

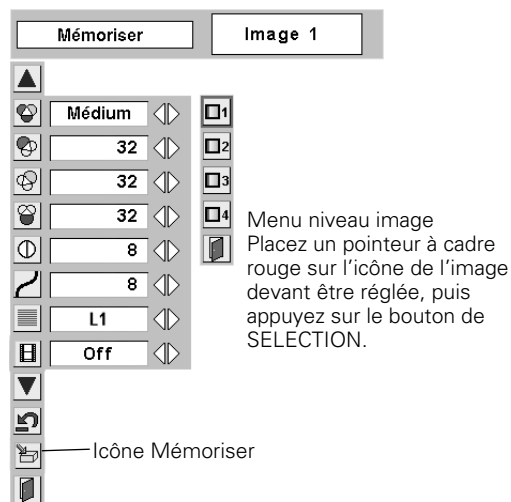

Réglage de la taille de l'écran

Ce projecteur possède une fonction de modification de taille de l'écran d'image permettant de faire apparaître l'image dans la taille désirée.

- 1 Appuyez sur la touche MENU pour faire apparaître le MENU A L'ECRAN. Appuyez sur la touche de POINTAGE ◀▶ pour placer le pointeur à cadre rouge sur l'icône du menu ECRAN.
- 2 Appuyez sur la touche de POINTAGE ▼ et placez un pointeur à cadre rouge sur la fonction que vous voulez sélectionner, puis appuyez sur le bouton de SELECTION.

Normal

Fournit une image au taux d'aspect vidéo normal de 4 : 3.

Large

Fournit une image au taux d'écran large de 16 : 9.

✓ **Remarque:**

Le menu ECRAN ne peut pas fonctionner lorsque "720p", "1035i" ou "1080i" est sélectionné dans le menu SYSTEME AUDIO/VIDEO (p.37).

Menu ECRAN

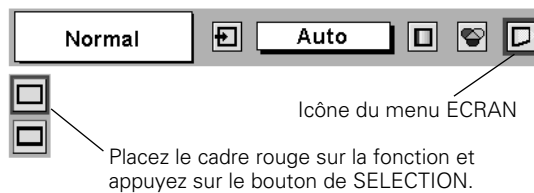

Réglage

Ce projecteur possède un menu Réglages qui vous permet de configurer les autres fonctions suivantes:

- 1 Appuyez sur la touche MENU pour faire apparaître le MENU A L'ECRAN. Appuyez sur la touche de POINTAGE ◀▶ pour placer le pointeur à cadre rouge sur l'icône du menu REGLAGE.
- 2 Appuyez sur la touche de POINTAGE ▼ pour placer un pointeur à cadre rouge sur l'élément que vous voulez régler, puis appuyez sur le bouton de SELECTION. La boîte de dialogue de Réglage apparaît.

Langue

La langue utilisée dans le MENU A L'ECRAN peut être sélectionnée entre l'anglais, l'allemand, le français, l'italien, l'espagnol, le portugais, le néerlandais, le suédois, le russe, le chinois, le coréen ou le japonais.

Réglages Auto

Cette fonction permet d'effectuer la correction automatique du trapèze et le réglage automatique de l'ordinateur en appuyant sur la touche AUTO SETUP du projecteur ou sur la touche AUTO SET de la télécommande. Vous pouvez modifier les réglages de ces fonctions en procédant comme suit:

Réglage PC auto.

- On active le réglage automatique de l'ordinateur lorsque vous appuyez sur la touche AUTO SET de la télécommande ou sur la touche AUTO SETUP du projecteur.
- Off désactive le réglage automatique de l'ordinateur.

Correction automatique du trapèze (Auto Keystone)

- Auto fonctionne en permanence et corrige la déformation du trapèze en fonction de l'inclinaison du projecteur.
- Manuel fonctionne seulement lorsque vous appuyez sur la touche AUTO SET de la télécommande ou sur la touche AUTO SETUP du projecteur.
- Off désactive la correction automatique du trapèze.

✓ Remarque:

- Réglage PC auto. et Auto Keystone ne peuvent pas être mis simultanément sur "Off".
- La fonction de correction automatique du trapèze corrige la déformation verticale seulement, et non la déformation horizontale.
- La fonction de correction automatique du trapèze n'est pas utilisable lorsque l'élément Plafond est sur On dans le menu Réglages. (p.44)
- La fonction de configuration automatique ne permet pas d'obtenir de façon certaine une correction parfaite de la déformation de l'image. S'il est impossible de corriger correctement l'image en appuyant sur la touche AUTO SETUP/ AUTO SET, effectuez le réglage manuellement en appuyant sur la touche KEYSTONE de la télécommande ou en sélectionnant Trapèze dans le menu Réglages. (Reportez-vous à la page 25 ou à la rubrique Trapèze ci-dessous.)

Trapèze

Cette fonction corrige la déformation d'une image projetée. Sélectionnez soit Mémoriser soit Reset à l'aide de la touche de POINTAGE ◀▶, puis appuyez sur le bouton de SELECTION. La boîte de dialogue de TRAPEZE apparaît alors. Réglez le trapèze à l'aide de la touche de POINTAGE ▲▼◀▶.

- Mémoriser . . . Mémorise les données de réglage du trapèze même si le cordon d'alimentation secteur est débranché.
- Reset Réinitialise les données de réglage du trapèze lorsque le cordon d'alimentation secteur est débranché.

Menu REGLAGE (Langue)

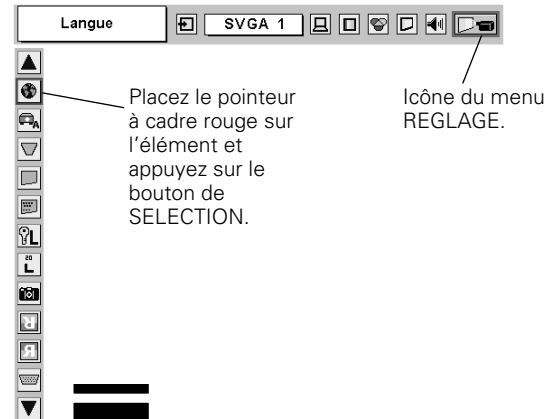

Lorsque vous appuyez sur le bouton de SELECTION sur Langue, le menu Langue apparaît.

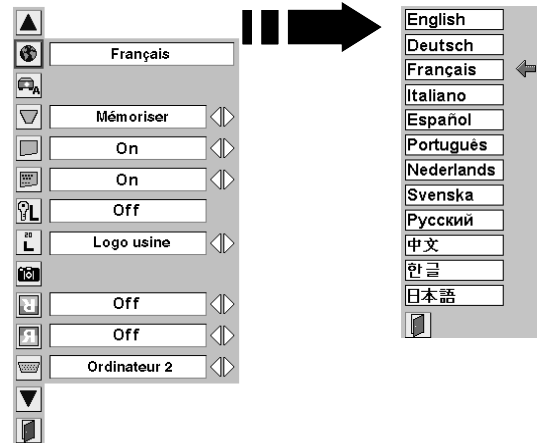

Réglages Auto

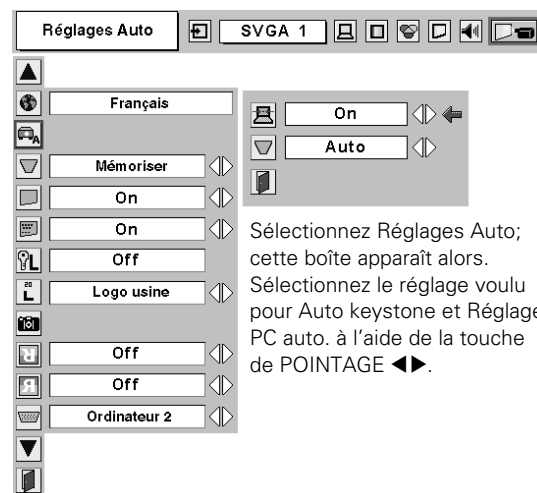

 **Fond bleu**

Lorsqu'elle est activée, cette fonction fait apparaître une image bleue lorsque le signal d'entrée n'est pas détecté.

 **Affichage**

Cette fonction permet d'établir si oui ou non les affichages à l'écran apparaissent.

- On fait apparaître tous les affichages à l'écran
- Off Ne fait apparaître aucun affichage à l'écran, sauf:
 - Menu à l'écran
 - Message "Éteindre?"
 - P-Timer
 - Message "Pas de signal"
 - Message "Patiencez"

 **Mémoriser logo PIN code**

Cette fonction interdit à toutes les personnes autres que les utilisateurs spécifiés de changer le réglage du logo.

- Off le réglage du logo peut être changé librement dans le menu Logo. (p.44)
- On le réglage du logo ne peut pas être changé sans utiliser le Logo PIN code.

Si vous voulez changer le réglage Mémoriser Logo PIN code, entrez un Logo PIN code en procédant comme suit. "4321" a été réglé comme Logo PIN code initial à l'usine.

Entrez un code PIN logo

Sélectionnez un chiffre en appuyant sur la touche de POINTAGE ◀ et ▶ et fixez le chiffre à l'aide du bouton de SELECTION. Le chiffre sera changé en "*". Si vous avez fixé un chiffre incorrect, placez le pointeur sur "Installer" ou "Effacer" une fois en appuyant sur la touche de POINTAGE ▼, puis revenez au "Logo PIN Code". Entrez à nouveau le chiffre correct.

Répétez cette étape pour accomplir l'entrée d'un numéro à quatre chiffres.

Une fois que le numéro à quatre chiffres est fixé, le pointeur vient se placer automatiquement sur "Installer". Appuyez sur le bouton de SELECTION afin de pouvoir changer le réglage du Mémoriser Logo PIN code.

Si vous avez entré un code PIN logo incorrect, "Logo PIN code" et le nombre (****) deviendront rouges et disparaîtront. Entrez à nouveau un code PIN logo correct.

Changez le code PIN logo

Vous pouvez changer le code PIN logo au numéro à quatre chiffres que vous voulez. Sélectionnez "Changement logo PIN code" à l'aide de la touche de POINTAGE ▼, puis appuyez sur le bouton de SELECTION. Établissez un nouveau code PIN logo.

Veillez à noter le nouveau code PIN logo et conservez-le à portée de main. Si vous perdiez ce nombre, vous ne pourriez plus changer le réglage du Logo PIN code. Pour plus de détails concernant le réglage du code PIN, reportez-vous aux instructions correspondantes de la section Fonction de Verrouillage code PIN à la page 47.

Mémoriser logo PIN code

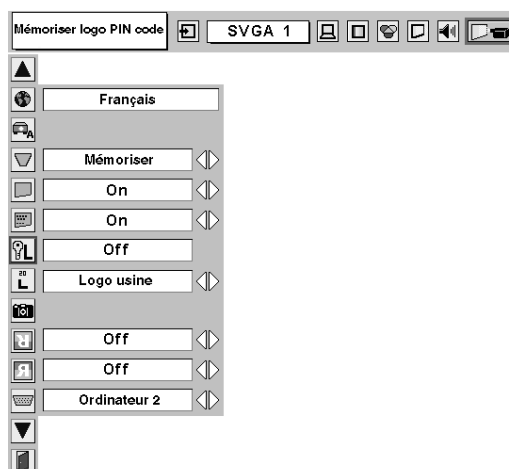

Boîte de dialogue Mémoriser Logo PIN Code

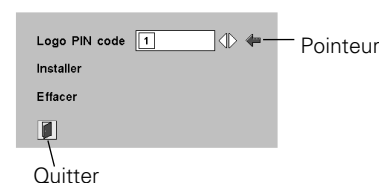

Une fois qu'un code PIN logo a été entré, la boîte de dialogue suivante apparaît.



Sélectionnez On/Off en appuyant sur la touche de POINTAGE ◀▶ ou changez le Logo PIN code.

Logo

Cette fonction établit les éléments qui seront affichés au démarrage.
 Utilisateur . . . l'image que vous avez capturée
 Défaut . . . le logo par défaut
 Off . . . compte à rebours seulement

Logo capture écran

Cette fonction est utilisée pour capturer l'image projetée; utilisez-la pour faire apparaître un affichage de démarrage ou lors d'un intervalle des présentations. Après avoir capturé l'image projetée, allez sur la fonction Logo (ci-dessus) et configurez-la comme "Utilisateur". L'image capturée sera ensuite affichée lorsque vous allumerez le projecteur la fois suivante ou que vous appuierez sur la touche NO SHOW. (p.25)
 Pour capturer l'image, sélectionnez [Oui]. Pour annuler la fonction Capture, sélectionnez [Non].

Remarque:

- Avant de capturer une image, sélectionnez Standard dans le menu SELECTION D'IMAGE pour capturer une image correcte. (Reportez-vous aux pages 32, 38.)
- Un signal provenant d'un ordinateur peut être capturé jusqu'à XGA (1024 x 768). Un signal provenant d'un appareil vidéo peut être capturé, sauf pour 720p, 1035i, et 1080i.
- Lorsque vous capturez une image qui a été réglée par la fonction Trapèze, les données de réglage sont remises à zéro automatiquement et le projecteur capture une image sans réglage du trapèze.
- Lorsque la fonction de Mémoriser Logo PIN code est sur On, il est impossible de sélectionner le logo et le menu Logo capture écran.

Logo capture écran

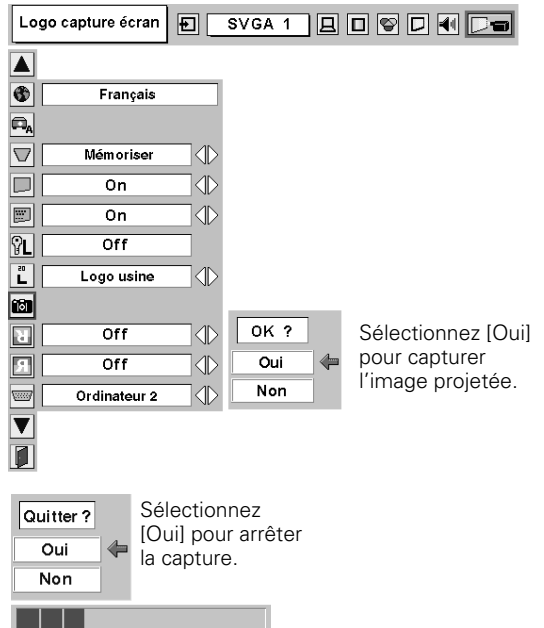

Plafond

Lorsque cette fonction est sur "On", l'image est inversée haut/bas et gauche/droite. Cette fonction est utilisée pour projeter les images à partir d'un projecteur monté au plafond.

Arrière

Lorsque cette fonction est sur la position de marche, l'image est inversée gauche/droite. Cette fonction est utilisée pour projeter les images sur un écran de projection arrière.

Entrée/sortie moniteur

La borne COMPUTER IN 2/COMPONENT IN/MONITOR OUT située au dos du projecteur peut être commutée pour l'entrée d'ordinateur ou la sortie de moniteur. (Reportez-vous à la page 9.) Sélectionnez Ordinateur 2 ou Sortie de moniteur à l'aide de la touche de POINTAGE ◀▶.

Ordinateur 2entrée d'ordinateur
 Sortie de moniteursortie de moniteur

L'élément Borne n'est pas utilisable lorsque vous sélectionnez Ordinateur 2 comme source d'entrée. Changez la source d'entrée à l'une des autres options (Ordinateur 1 ou Vidéo) afin que l'élément Borne soit utilisable. (p.27, 35, 36)

Plafond

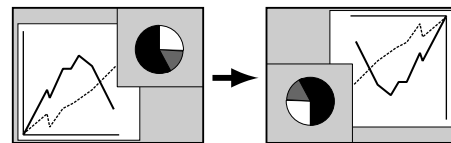

Arrière

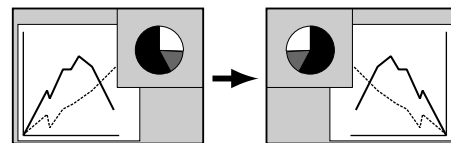

 **Mode veille**

Vous pouvez utiliser cette fonction lorsque vous utilisez le Multi Card Imager disponible en option, et vous pourrez ainsi réduire la consommation de courant à l'état de veille en sélectionnant Mode éco.

- Mode éco consommation de courant réduite à l'état de veille.
- Normal consommation de courant normale à l'état de veille.

 **Extinction Automatique**

Pour diminuer la consommation de courant et conserver la durée de vie de la lampe, la fonction d'extinction automatique éteint la lampe de projection lorsque le signal d'entrée est interrompu et que vous n'appuyez sur aucune touche pendant 30 secondes ou plus.

Lorsque le signal d'entrée est interrompu et que vous n'appuyez sur aucune touche pendant 30 secondes ou plus, l'affichage de la minuterie apparaît sur l'écran, accompagné du message "Pas de signal". Le compte à rebours commence alors pendant le temps réglé. La durée du compte à rebours peut être réglée entre 1 et 30 minutes.

Lorsque le compte à rebours est terminé, la lampe est éteinte pour pouvoir refroidir. Le témoin POWER clignote en rouge pendant cette période de refroidissement. Le mode de fonctionnement suivant dépend du réglage établi, comme indiqué ci-après.

- Prêt Lorsque la lampe est complètement refroidie, le témoin POWER se met à clignoter en vert. Dans cet état, la lampe de projection s'allumera si le signal d'entrée est reconnecté ou que vous appuyez sur une touche quelconque du projecteur ou de la télécommande.
- Extinction . . . Lorsque la lampe est complètement refroidie, l'appareil s'éteint.
- Off La fonction d'extinction automatique est annulée.

 **Démarrage Rapide**



Lorsque cette fonction est sur "On", le projecteur est allumé automatiquement en connectant simplement le cordon d'alimentation secteur à une prise murale.

✓ Remarque:

Veillez à éteindre le projecteur correctement (Reportez-vous à la section "Mise hors tension du projecteur" à la page 21). Si vous éteignez le projecteur en procédant dans un ordre erroné, par exemple si vous débranchez le cordon d'alimentation secteur avant que le refroidissement soit terminé, etc., la fonction Démarrage rapide ne fonctionnera pas correctement.

 **Mode des lampes**

Cette fonction permet de changer la luminosité de l'écran.

-  luminosité normale
-  luminosité contrôlée en fonction du signal d'entrée
-  diminue la luminosité, réduit la consommation de courant de lampe, et allonge la durée de vie de la lampe.

Mode veille

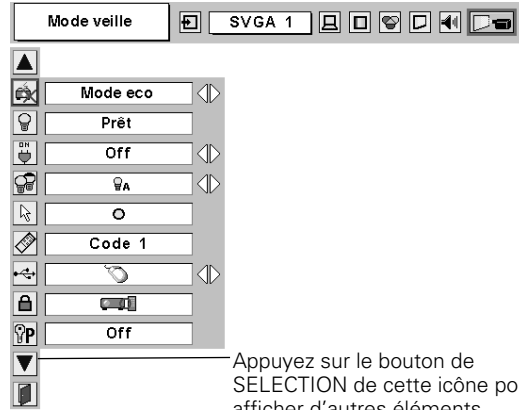

Appuyez sur le bouton de SELECTION de cette icône pour afficher d'autres éléments.

Extinction Automatique



Durée restant jusqu'à l'extinction de la lampe

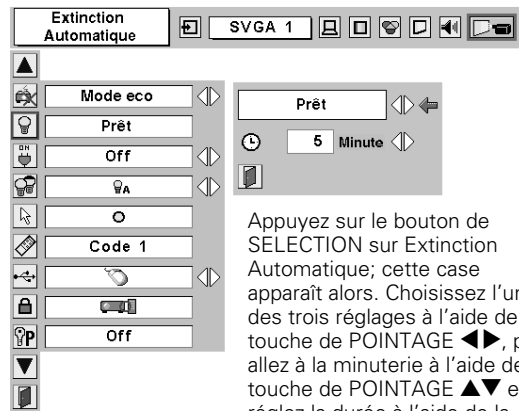

Appuyez sur le bouton de SELECTION sur Extinction Automatique; cette case apparaît alors. Choisissez l'un des trois réglages à l'aide de la touche de POINTAGE ◀▶, puis allez à la minuterie à l'aide de la touche de POINTAGE ▲▼ et réglez la durée à l'aide de la touche de POINTAGE ◀▶.

Pointeur

Vous pouvez mettre mieux en évidence une partie de l'image projetée en utilisant cette fonction. Choisissez Spot ou Pointeur à l'aide de la touche de POINTAGE ▲▼, puis appuyez sur le bouton de SELECTION. Sélectionnez ensuite une taille parmi les trois disponibles (Grande, Moyenne et Petite) pour le Spot ou un modèle de pointeur parmi les trois disponibles (Flèche, Doigt et Point) pour Pointeur. (Pour plus de détails concernant cette opération, reportez-vous à la page 12.)

Télécommande

Ce projecteur possède huit codes de télécommande différents (Code 1-Code 8): le code par défaut réglé en usine (Code 1) et les sept autres codes (Code 2 à Code 8). Cette fonction de commutation permet d'éviter la production d'interférences de télécommande lorsque vous utilisez plusieurs projecteurs ou plusieurs appareils vidéo simultanément. Par exemple, si vous utilisez le projecteur sous le "Code 7", le projecteur et la télécommande doivent être tous deux mis sur le "Code 7".

Pour changer le code du projecteur:



Sélectionnez un code de télécommande dans ce menu REGLAGE.

Pour changer le code de la télécommande:

Tout en maintenant la touche MENU enfoncée, appuyez sur la touche IMAGE le nombre de fois correspondant au code de télécommande pour le projecteur. (Pour plus de détails, reportez-vous à la page 14.)



USB

Ce projecteur est équipé d'un port USB afin qu'il soit possible d'effectuer les opérations interactives entre le projecteur et l'ordinateur. Sélectionnez l'un quelconque des éléments suivants selon vos besoins.

-  Lorsque vous utilisez la télécommande comme souris sans fil pour un ordinateur connecté au projecteur par un câble USB. (p.13, 17)
-  Lorsque vous commandez le projecteur avec un ordinateur. Cet élément est disponible pour l'utilisation future. Non disponible actuellement.

Verrouillage

Cette fonction verrouille le fonctionnement des commandes du projecteur et de la télécommande. Elle permet d'empêcher toute tierce personne d'effectuer des opérations.

-  non verrouillé.
-  verrouille le fonctionnement des commandes du projecteur. Pour effectuer le déverrouillage, utilisez les commandes de la télécommande.
-  verrouille le fonctionnement de la télécommande. Pour effectuer le déverrouillage, utilisez les commandes du projecteur.

Si les commandes du projecteur sont verrouillées par mégarde et que vous n'avez pas la télécommande à portée de main, débranchez le cordon d'alimentation secteur pour éteindre l'appareil, puis, tout en maintenant le bouton de SELECTION enfoncé, rebranchez le cordon d'alimentation secteur. Le verrouillage des commandes du projecteur sera ainsi annulé.

Pointeur

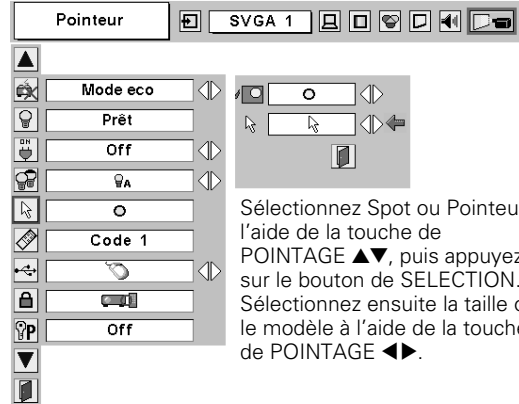

Télécommande

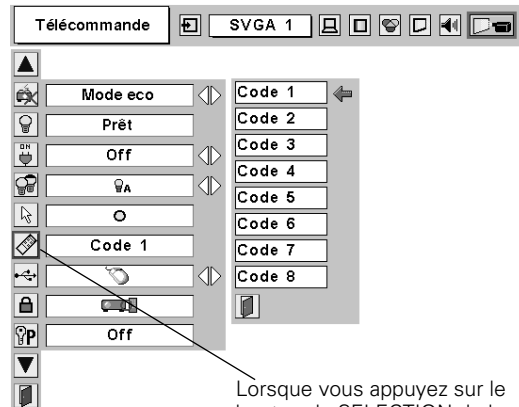

Verrouillage

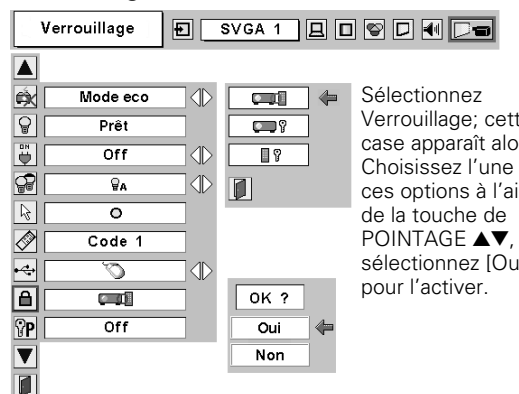

Verrouillage code PIN

Cette fonction interdit l'utilisation du projecteur par des personnes autres que les utilisateurs spécifiés, et offre les réglages suivants comme options.

- Off.....le projecteur est déverrouillé avec le code PIN.
- On1il faut entrer le code PIN à chaque fois que vous allumez le projecteur.
- On2il faut entrer le code PIN pour utiliser le projecteur une fois que le cordon d'alimentation du projecteur a été débranché; tant que le cordon d'alimentation secteur est branché, vous pouvez utiliser le projecteur sans entrer le code PIN.

Pour changer le réglage de verrouillage par code PIN ou le code PIN (numéro à quatre chiffres), vous devez entrer le code PIN. "1234" a été réglé comme code PIN initial à l'usine.

Entrez un code PIN

Sélectionnez un chiffre en appuyant sur la touche de POINTAGE ◀▶ et fixez le chiffre à l'aide du bouton de SELECTION. Le chiffre sera changé en "*". Si vous avez fixé un chiffre incorrect, placez le pointeur sur "Installer" ou "Effacer" une fois en appuyant sur la touche de POINTAGE ▼, puis revenez au "Code PIN". Entrez à nouveau le chiffre correct. Répétez cette étape pour accomplir l'entrée d'un numéro à quatre chiffres.

Une fois que le numéro à quatre chiffres est fixé, le pointeur vient se placer automatiquement sur "Installer". Appuyez sur le bouton de SELECTION afin de pouvoir changer les réglages du verrouillage par code PIN suivants.

Si vous avez entré un code PIN incorrect, "Code PIN" et le nombre (***) deviendront rouges et disparaîtront. Entrez à nouveau un code PIN correct.

Pour changer le réglage du verrouillage par code PIN

Sélectionnez Off, On1, ou On2 à l'aide de la touche de POINTAGE ◀▶, puis "Quitter" à l'aide de la touche de POINTAGE ▼; enfin, appuyez sur le bouton de SELECTION pour fermer la boîte de dialogue.

Pour changer le code PIN

Vous pouvez changer le code PIN au numéro à quatre chiffres que vous voulez. Sélectionnez "Changement code PIN" à l'aide de la touche de POINTAGE ▼, puis appuyez sur le bouton de SELECTION. La boîte de dialogue Entrée du nouveau code PIN apparaît alors.

Sélectionnez un chiffre à l'aide de la touche de POINTAGE ◀▶ et fixez ce chiffre à l'aide du bouton de SELECTION. Répétez cette opération pour accomplir l'entrée d'un numéro à quatre chiffres. Une fois que le numéro à quatre chiffres est fixé, le pointeur vient se placer automatiquement sur "Installer". Appuyez alors sur le bouton de SELECTION.

ATTENTION:

UNE FOIS QUE VOUS AVEZ CHANGE LE CODE PIN, ECRIVEZ LE NOUVEAU CODE PIN DANS LA COLONNE DES NOTES RELATIVES AU N° DE CODE PIN A LA PAGE 63, ET CONSERVEZ-LE SOIGNEUSEMENT. SI VOUS PERDEZ OU OUBLIEZ LE CODE PIN, IL NE SERA PLUS POSSIBLE D'UTILISER LE PROJECTEUR.

Verrouillage code PIN

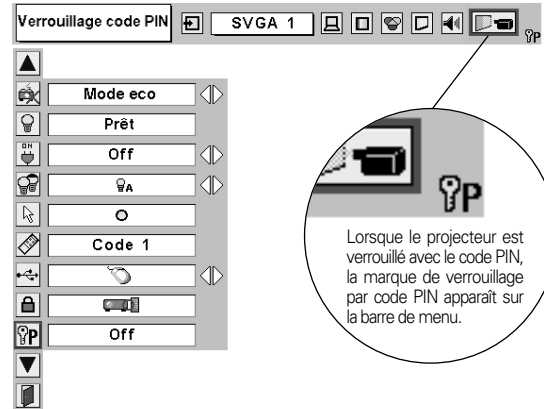

Entrez un code PIN

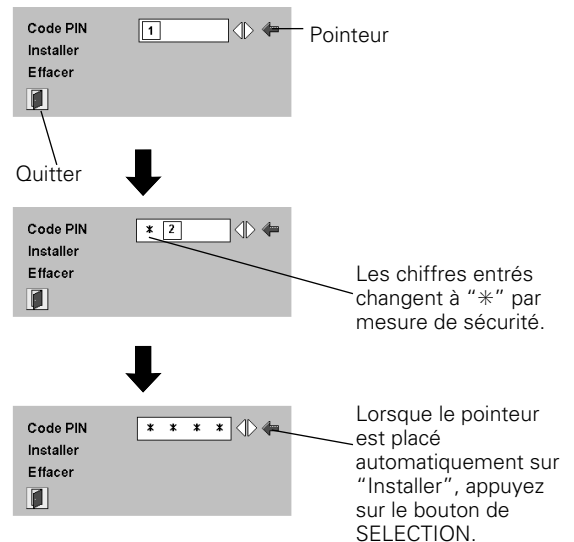

Changez le réglage du verrouillage par code PIN

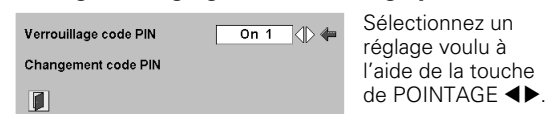

Sélectionnez un réglage voulu à l'aide de la touche de POINTAGE ◀▶.

Changez le code PIN

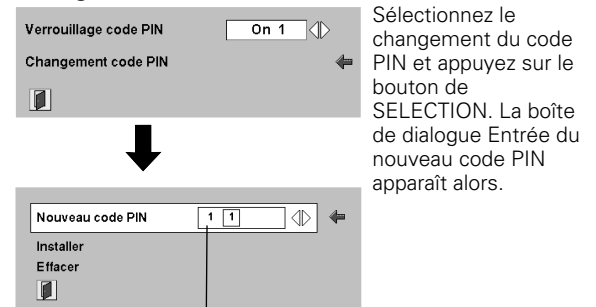

Sélectionnez le changement de code PIN et appuyez sur le bouton de SELECTION. La boîte de dialogue Entrée du nouveau code PIN apparaît alors.

Les numéros d'entrée sont affichés pour confirmation.



Puissance ventilation

Cette fonction vous offre les alternatives suivantes pour le fonctionnement des ventilateurs de refroidissement après l'extinction du projecteur. (p.21)

- L1fonctionnement normal
- L2fonctionnement plus lent que le fonctionnement normal (L1), mais le projecteur mettra plus longtemps à se refroidir. Dans ce mode, le temps de refroidissement après l'extinction du projecteur sera plus long qu'en mode normal.

Puissance ventilation

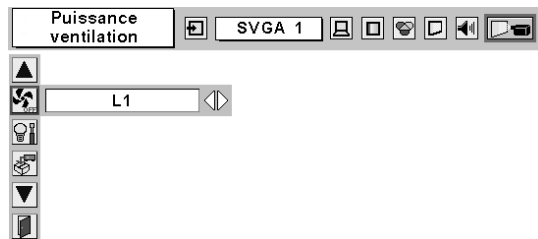

Remise à zéro lampe

Cette fonction permet de remettre le compteur de remplacement de la lampe à zéro. Lorsque vous remplacez la lampe de projection, remettez le compteur de remplacement de la lampe à zéro en utilisant cette fonction. Pour plus de détails concernant cette opération, reportez-vous à la page 53.



Réglages d'usine

Cette fonction remet toutes les valeurs de réglage aux valeurs par défaut, sauf celles du Verrouillage code PIN, du Mémoriser logo PIN code, du logo d'utilisateur et du compteur de lampe.

Réglages d'usine

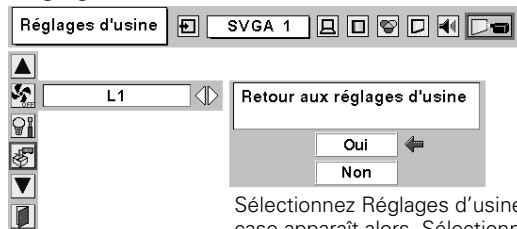

Sélectionnez Réglages d'usine; cette case apparaît alors. Sélectionnez [Oui]; la case suivante apparaît alors.

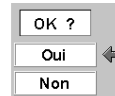

Sélectionnez [Oui] pour l'activer.

Témoin WARNING

Le témoin WARNING indique l'état de la fonction qui protège le projecteur. Vérifiez l'état du témoin WARNING et le témoin POWER pour effectuer un entretien correct.

Le projecteur est éteint et le témoin WARNING clignote en rouge.

Lorsque la température interne du projecteur est supérieure à la température normale, le projecteur est éteint automatiquement pour protéger l'intérieur du projecteur. Le témoin POWER clignote et le projecteur se refroidit alors. Une fois que la température interne du projecteur est redevenue normale, le témoin POWER s'allume en rouge et il est alors à nouveau possible d'allumer le projecteur.

✓ Remarque:

Après que la température interne du projecteur est redevenue normale, le témoin WARNING continue toujours à clignoter. Lorsque le projecteur est rallumé, le témoin WARNING cesse de clignoter.

Vérifiez ensuite les éléments suivants.

- Avez-vous laissé un espace suffisant pour assurer la bonne ventilation du projecteur? Vérifiez l'état de l'installation pour voir si les fentes de ventilation ne sont pas obstruées.
- Le projecteur n'est-il pas installé à proximité du conduit de ventilation d'un climatiseur qui peut être chaud? Eloignez le projecteur du conduit de ventilation du climatiseur.
- Les filtres à air sont-ils propres? Nettoyez régulièrement les filtres à air. (p.50)

Le projecteur s'éteint et le témoin WARNING s'allume en rouge.

Lorsque le projecteur détecte une anomalie, il s'éteint automatiquement pour protéger les composants internes, et le témoin WARNING s'allume en rouge. Dans ce cas, débranchez le cordon d'alimentation secteur et rebranchez-le, puis rallumez le projecteur pour vérifier. Si le projecteur est toujours éteint et si le témoin WARNING est toujours allumé en rouge, débranchez le cordon d'alimentation et confiez les vérifications et les réparations éventuelles à un centre de service.



ATTENTION

SI UNE ANOMALIE SE PRODUIT, NE LAISSEZ PAS LE CORDON D'ALIMENTATION SECTEUR DU PROJECTEUR BRANCHE. UN INCENDIE OU UNE ELECTROCUTION RISQUERAIENT DE S'ENSUIVRE.

Commandes sur le projecteur

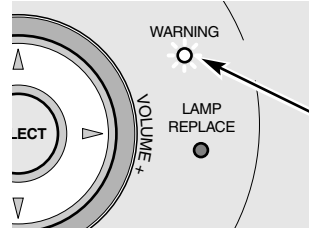

Témoin WARNING clignotant en rouge

Commandes sur le projecteur

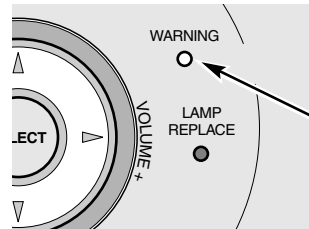

Témoin WARNING allumé en rouge

Nettoyage des filtres à air

Les filtres à air empêchent la poussière de s'accumuler sur la surface des éléments optiques à l'intérieur du projecteur. Si les filtres à air sont couverts de poussière, cela réduira l'efficacité des ventilateurs de refroidissement et cela peut entraîner une surchauffe interne et réduire la durée de vie du projecteur. Pour nettoyer les filtres à air, suivez la méthode ci-dessous:

- 1 Eteignez l'appareil et débranchez le cordon d'alimentation secteur de la prise secteur.
- 2 Retournez le projecteur sens dessus dessous et retirez les filtres à air en tirant les verrous vers le haut.
- 3 Nettoyez les filtres à air avec une brosse, ou rincez-les soigneusement.
- 4 Une fois que vous avez rincé les filtres à air pour les nettoyer, faites-les sécher complètement. Remettez les filtres à air correctement en place. Veillez à ce que les filtres à air soient insérés bien à fond.



ATTENTION

N'utilisez pas le projecteur lorsque le filtre à air est déposé. De la poussière se déposerait sur le panneau LCD et sur le miroir, ce qui pourrait affecter la bonne qualité de l'image. N'introduisez pas de petites pièces dans les ouvertures d'entrée d'air. Ceci pourrait causer des anomalies de fonctionnement du projecteur.

RECOMMANDATION

Nous vous recommandons d'éviter d'utiliser le projecteur dans un environnement poussiéreux ou enfumé. Dans de tels environnements, l'image pourrait être de mauvaise qualité.

Lorsque vous utilisez le projecteur dans un endroit poussiéreux ou enfumé, de la poussière risque de s'accumuler sur une lentille, les panneaux LCD, ou les éléments optiques de l'intérieur du projecteur. Ceci risque d'amoindrir la qualité de l'image projetée.

Si de tels problèmes se produisent, confiez le nettoyage à votre revendeur ou à un centre de service agréés.

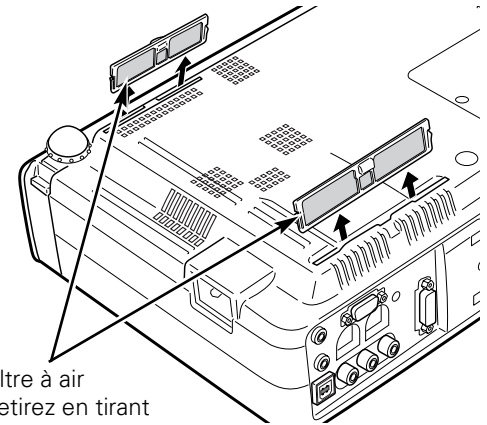

Filtre à air
Retirez en tirant
vers le haut.

Fixation du capuchon de lentille

Lorsque vous déplacez ce projecteur ou lorsque vous ne l'utilisez pas pendant une période prolongée, remettez le capuchon de lentille en place.

- 1 Passez la ficelle par un trou du capuchon de lentille.
- 2 Retournez le projecteur sens dessus dessous.
- 3 Mettez la ficelle avec le capuchon de lentille sur un trou au bas du projecteur, et fixez-la à l'aide d'une vis.

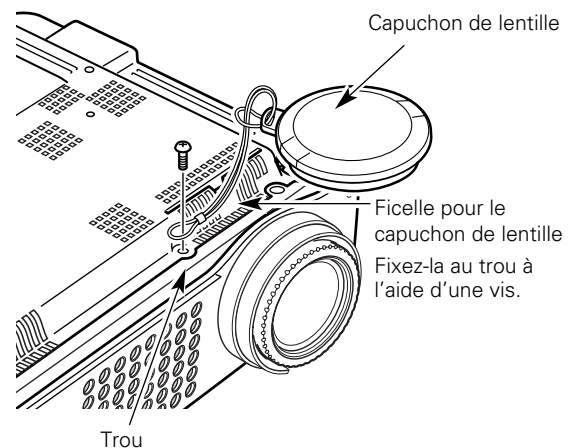

Nettoyage de la lentille du projection

Pour nettoyer la lentille de projection, procédez comme suit.

- 1** Débranchez le cordon d'alimentation secteur avant d'entreprendre les travaux de nettoyage.
- 2** Essuyez soigneusement la lentille de projection avec un chiffon de nettoyage humecté d'une petite quantité de produit de nettoyage non abrasif pour lentille d'appareil photo, ou utilisez du papier de nettoyage de lentille ou une soufflerie en vente dans le commerce pour nettoyer la lentille. Evitez d'utiliser une trop grande quantité de produit de nettoyage. Les produits de nettoyage abrasifs, les diluants ou les autres produits chimiques trop puissants risquent de rayer la surface.
- 3** Lorsque vous n'utilisez pas le projecteur, remettez le capuchon de lentille en place.

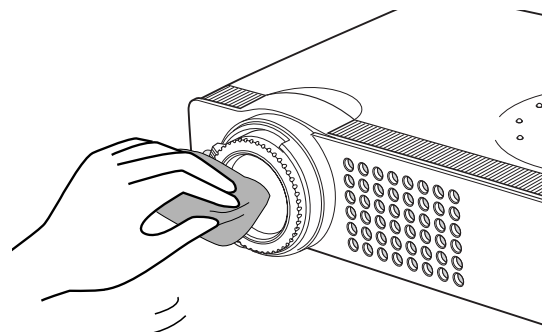

Nettoyage du coffret du projecteur

Pour nettoyer le coffret du projecteur, procédez comme suit.

- 1** Débranchez le cordon d'alimentation secteur avant d'entreprendre les travaux de nettoyage.
- 2** Essuyez soigneusement le corps du projecteur avec un chiffon de nettoyage doux et sec. Si le corps du projecteur est très sale, utilisez une petite quantité de détergent doux, puis essuyez avec un chiffon de nettoyage doux et sec. Evitez d'utiliser une trop grande quantité de produit de nettoyage. Les produits de nettoyages abrasifs, les diluants ou les autres produits chimiques trop puissants risquent de rayer la surface.
- 3** Lorsque vous n'utilisez pas le projecteur, mettez le projecteur dans la housse de transport pour le protéger de la poussière et ne pas le rayer.

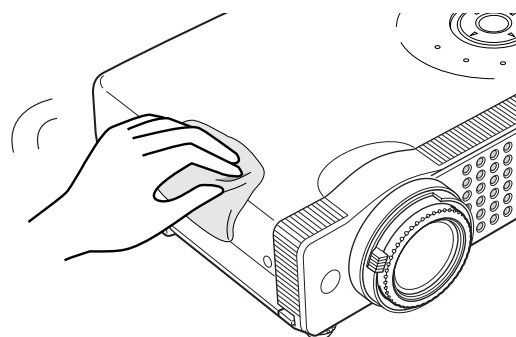

Remplacement de la lampe

Lorsque la durée de vie de la lampe de ce projecteur arrive à son terme, le témoin LAMP REPLACE s'allume en jaune. Si ce témoin s'allume en jaune, remplacez immédiatement la lampe.

Commandes sur le projecteur

Ce témoin s'allume en jaune lorsque la durée de vie de la lampe de projection arrive à son terme. Remplacez immédiatement la lampe.

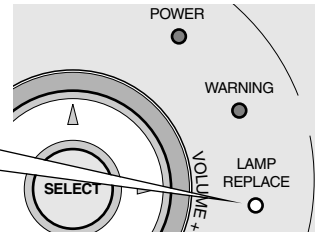

ATTENTION

Avant d'ouvrir le couvercle de la lampe, laissez le projecteur refroidir pendant au moins 45 minutes avant d'ouvrir le couvercle de la lampe. La température peut s'élever considérablement à l'intérieur du projecteur.



ATTENTION

Pour assurer un fonctionnement sûr, remplacez la lampe par une lampe du même type. Veillez à ne pas laisser tomber l'unité de lampe et à ne pas toucher l'ampoule en verre! Le verre risquerait de se briser et de causer des blessures.

Pour remplacer la lampe, procédez comme suit.

- 1** Eteignez le projecteur et débranchez la fiche d'alimentation secteur. Laissez le projecteur refroidir pendant au moins 45 minutes.
- 2** Desserrez la vis à l'aide d'un tournevis, et retirez le couvercle de la lampe.
- 3** Desserrez deux vis de la lampe à l'aide d'un tournevis, et tirez la lampe hors de son logement en saisissant la poignée.
- 4** Remplacez la lampe et resserrez les deux vis à leur position d'origine. Veillez à ce que la lampe soit bien mise en place. Remettez le couvercle de la lampe en place et serrez resserrez la vis.
- 5** Branchez le cordon d'alimentation secteur au projecteur et allumez le projecteur.
- 6** **Remettez le compteur de remplacement de la lampe à zéro.** Reportez-vous à la section "Compteur de remplacement de la lampe" à la page suivante.

Couvercle de la lampe

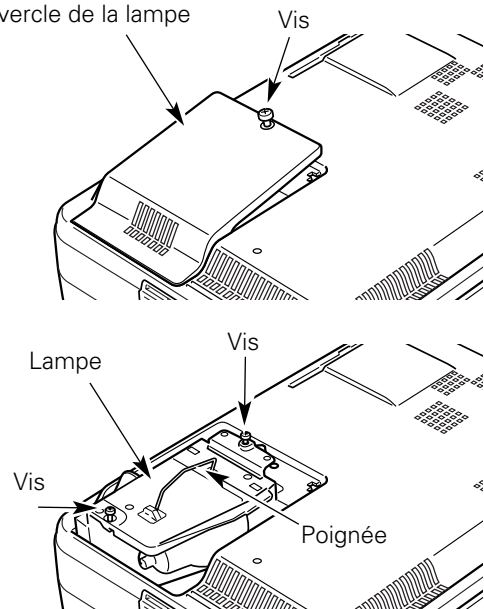

COMMANDE D'UNE LAMPE DE RECHANGE

Demandez à votre revendeur de commander une lampe de rechange. Pour commander la lampe, donnez les informations suivantes à votre revendeur.

- **N° de modèle de votre projecteur** : PLC-XU58/ PLC-XU56/ PLC-XU51/ PLC-SU51
- **N° du type de lampe de rechange** : **POA-LMP55** (pour PLC-XU58/PLC-XU51)
(Pièces de service n° 610 309 2706)
POA-LMP65 (pour PLC-XU56/PLC-SU51)
(Pièces de service n° 610 307 7925)

Compteur de remplacement de la lampe

Après avoir remplacé la lampe, veillez à remettre le compteur de remplacement de la lampe à zéro. Lorsque le Compteur de remplacement de la lampe est remis à zéro, le témoin LAMP REPLACE s'éteint.

- 1 Allumez le projecteur, puis appuyez sur la touche MENU; le MENU A L'ECRAN apparaît alors. Appuyez sur la touche de POINTAGE ◀▶ pour placer le pointeur à cadre rouge sur l'icône du menu REGLAGE.
- 2 Appuyez sur la touche de POINTAGE ▼ pour placer un pointeur à cadre rouge sur "Remise à zéro du compteur de lampe", puis appuyez sur le bouton de SELECTION. Le message "Compteur utilisation lampe Remise à zero?" s'affiche. Placez le pointeur sur [Oui], puis appuyez sur le bouton de SELECTION.
- 3 Une autre boîte de dialogue de confirmation apparaît et sélectionnez [Oui] pour remettre le Compteur de remplacement de la lampe à zéro.

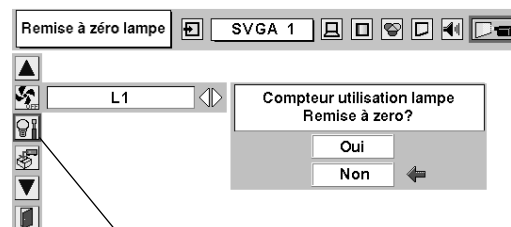

Placez le pointeur sur "Remise à zéro du compteur de lampe", puis appuyez sur le bouton de SELECTION. Le message "Compteur utilisation lampe Remise à zero?" s'affiche.

✓ Remarque:

Ne remettez pas le compteur de remplacement de la lampe à zéro sans avoir remplacé la lampe. Ne le remettez à zéro qu'après avoir remplacé la lampe.



PRECAUTIONS DE MANIPULATION DE LA LAMPE

Ce projecteur utilise une lampe à haute pression qui doit être manipulée soigneusement et correctement. Si la lampe est manipulée incorrectement, ceci risquera de causer un accident, des blessures ou un incendie.

- La durée de vie de la lampe peut varier d'une lampe à une autre, et selon l'environnement d'utilisation. Il n'est pas garanti que toutes les lampes auront une durée de vie identique. Il est possible que certaines lampes tombent en panne ou grillent plus tôt que d'autres lampes similaires.
- Si le projecteur indique que la lampe doit être remplacée, autrement dit si le témoin LAMP REPLACE s'allume, remplacez IMMEDIATEMENT la lampe après que le projecteur se soit refroidi. (Suivez soigneusement les instructions de la section REMPLACEMENT DE LA LAMPE de ce manuel.) Si vous continuez d'utiliser la lampe alors que le témoin LAMP REPLACE est allumé, le risque d'explosion de la lampe augmentera.
- Une lampe risque exploser sous l'effet de vibrations, de chocs ou de la détérioration résultant de nombreuses heures d'utilisation lorsque sa durée de vie arrive à son terme. Les risques d'explosion peuvent être différents selon l'environnement ou les conditions dans lesquelles le projecteur et la lampe sont utilisés.

SI UNE LAMPE EXPLOSE, IL FAUT PRENDRE LES MESURES DE SECURITE SUIVANTES.

Si une lampe explose, débranchez immédiatement la fiche secteur du projecteur de la prise secteur. Faites vérifier le bloc de lampe et remplacer la lampe par un centre de service agréé. En outre, vérifiez bien qu'aucun éclat de verre ne se trouve à proximité du projecteur ou ne soit expulsé par les orifices de circulation d'air de refroidissement. Eliminez soigneusement tous les éclats de verre. Seuls des techniciens compétents agréés habitués à effectuer des opérations d'entretien sur les projecteurs peuvent vérifier l'intérieur du projecteur, à l'exclusion de toute autre personne.

Si une personne n'ayant pas reçu une formation appropriée tente d'effectuer des opérations d'entretien de façon inadéquate, un accident ou des blessures causées par des éclats de verre risqueront de se produire.

Guide de dépannage

Avant de faire appel à votre revendeur ou à un centre de service, veuillez vérifier les points suivants.

- Vérifiez que vous avez bien branché le projecteur aux équipements périphériques comme décrit dans la section “Branchement à un ordinateur” et “Branchement à un équipement vidéo” aux pages 17 - 19.
- Assurez-vous que tous les équipements sont bien branchés à la prise secteur et que l’alimentation électrique est établie.
- Lorsque vous faites fonctionner le projecteur avec un ordinateur et que l’image n’est pas projetée, redémarrez l’ordinateur.

Problème:

– Solutions

Pas d’alimentation

- Branchez le cordon d’alimentation du projecteur dans la prise secteur.
 - Vérifiez si le témoin POWER est bien allumé en rouge.
 - Avant de rallumer le projecteur, attendez 90-120 secondes après avoir éteint le projecteur. Le projecteur peut être allumé après que le témoin POWER se soit allumé en rouge. (Reportez-vous à la section “Mise hors tension du projecteur” à la page 21.)
 - Vérifiez le témoin WARNING. Si le témoin WARNING est allumé en rouge, il est impossible d’allumer le projecteur. (Reportez-vous à la section “Témoin WARNING” à la page 49.)
 - Vérifiez la lampe de projection. (Reportez-vous à la page 52.)
 - Déverrouillez le verrouillage des touches du projecteur dans le menu REGLAGE. (Reportez-vous à la page 46.)
-

L’image n’est pas au point.

- Réglez la mise au point. (Reportez-vous à la page 24.)
 - Laissez un écart adéquat entre le projecteur et l’écran de projection. (Reportez-vous à la page 15.)
 - Regardez si la lentille doit être nettoyée. (Reportez-vous à la page 51.)
 - Si le projecteur est déplacé d’un endroit froid à un endroit chaud cela peut causer la condensation d’humidité sur la lentille. Dans ce cas, éteignez le projecteur et attendez que la condensation disparaisse.
-

Pas d’image

- Vérifiez le branchement entre l’ordinateur ou l’équipement vidéo et le projecteur. (Reportez-vous aux pages 17 - 19.)
 - Vérifiez si le signal d’entrée est correctement émis par votre ordinateur. Lorsque vous branchez un ordinateur portable, selon le type de celui-ci, il pourrait être nécessaire de changer le réglage pour la sortie de moniteur. Pour plus de détails concernant de réglage, reportez-vous au mode d’emploi de votre ordinateur.
 - Il faut environ 20 secondes pour que l’image apparaisse après avoir allumé le projecteur.
 - Vérifiez si le système sélectionné correspond bien à votre ordinateur ou à votre appareil vidéo. (Reportez-vous aux pages 28 et 37.)
 - Sélectionnez à nouveau la source d’entrée correcte en utilisant l’opération par menu. (Reportez-vous aux pages 27, 35 et 36.)
 - Veillez à ce que la température ne soit pas hors des limites de la plage de température d’utilisation (5°C - 35°C).
-

L’image est inversée horizontalement.

- Vérifiez l’élément Plafond / Arrière. (Reportez-vous à la section “Réglage” à la page 44.)

L’image est inversée verticalement.

- Vérifiez l’élément Plafond. (Reportez-vous à la section “Réglage” à la page 44.)
-

Pas de son

- Vérifiez les branchements des câbles audio de la source d’entrée audio.
 - Réglez la source audio.
 - Appuyez sur la touche VOLUME (+). (Reportez-vous à la page 26.)
 - Appuyez sur la touche MUTE. (Reportez-vous à la page 26.)
-

Certains affichages n'apparaissent pas lors des opérations.	– Vérifiez l'élément Affichage. (Reportez-vous à la section "Réglage" à la page 43.)
La boîte de dialogue du code PIN apparaît au démarrage.	– Le réglage du verrouillage par code PIN est en cours. Entrez un code PIN (1234 ou les chiffres que vous avez réglés). (Reportez-vous à la section "Verrouillage par code PIN" aux pages 20 et 47.)
Il est impossible de sélectionner l'Ordinateur 2.	– Sélectionnez Ordinateur 2 pour l'élément Entrée/sortie moniteur dans le menu REGLAGE. (Reportez-vous à la section "Entrée/sortie moniteur" à la page 44.)
Il est impossible de sélectionner l'élément Entrée/sortie moniteur.	– Il est impossible de sélectionner l'élément Entrée/sortie moniteur dans le menu REGLAGE après que Ordinateur 2 ait été sélectionné. Sélectionnez une autre source d'entrée telle que Ordinateur 1 ou Vidéo à l'aide de la touche INPUT du projecteur, de la touche COMPUTER de la touche VIDEO de la télécommande, afin de pouvoir sélectionner l'élément Entrée/sortie moniteur.
Les télécommandes ne fonctionnent pas.	<ul style="list-style-type: none"> – Vérifiez les piles. – Assurez-vous qu'il n'y ait aucun obstacle entre le projecteur et la télécommande. – Assurez-vous que vous n'êtes pas placé trop loin du projecteur lorsque vous utilisez les télécommandes. La plage d'utilisation maximale est de 5 m. – Vérifiez si le code de la télécommande est bien conforme au projecteur. (Reportez-vous aux pages 14 et 46.) – Déverrouillez le verrouillage des touches de la télécommande dans le menu REGLAGE. (Reportez-vous à la page 46.)
La fonction de souris sans fil ne fonctionne pas.	<ul style="list-style-type: none"> – Vérifiez si votre ordinateur est bien branché au projecteur par un câble USB. (Reportez-vous à la page 17.) – Vérifiez le branchement du câble entre le projecteur et l'ordinateur. (Reportez-vous à la page 17.)

AVERTISSEMENT:

Ce projecteur contient des composants placés sous haute tension. Ne tentez pas d'ouvrir le coffret.

Si le problème persiste après avoir suivi toutes les instructions d'utilisation, adressez-vous à votre revendeur ou à un centre de service. Indiquez-lui le numéro de modèle et expliquez le problème de façon détaillée. Nous vous indiquerons comment obtenir le service nécessaire.



La marque CE est une marque de conformité aux directives de la Communauté Européenne (CE).



Ce symbole marqué sur la plaque d'identification indique que le produit figure sur la liste des Underwriters Laboratories Inc. L'appareil a été conçu et fabriqué conformément aux normes de sécurité U.L. rigoureuses contre les risques d'incendie, les accidents et les électrocutions.

Arborescence des menus

Entrée d'ordinateur / Entrée vidéo

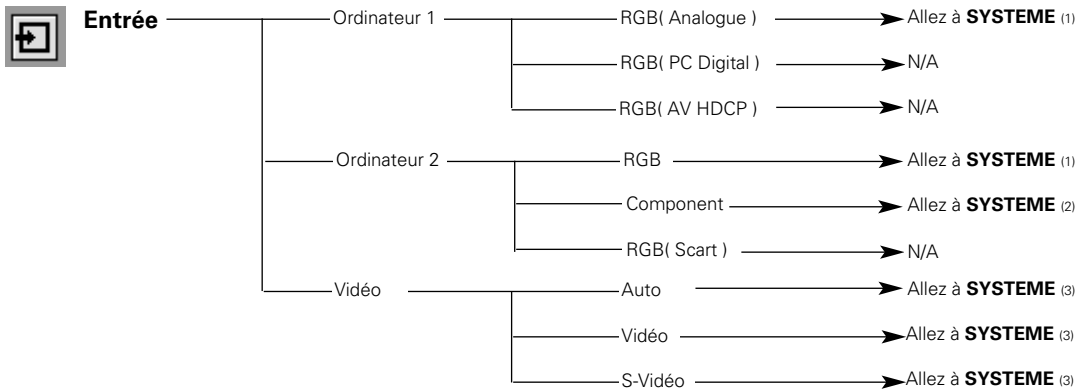

*N/A --- sans objet

Son

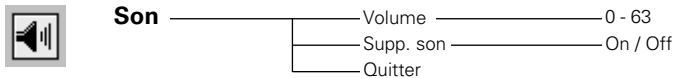

Entrée d'ordinateur

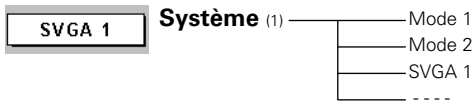

*Les systèmes affichés dans le menu SYSTEME varient en fonction du signal d'entrée.

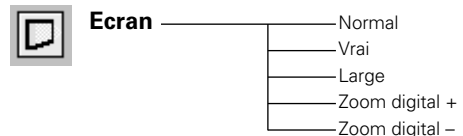
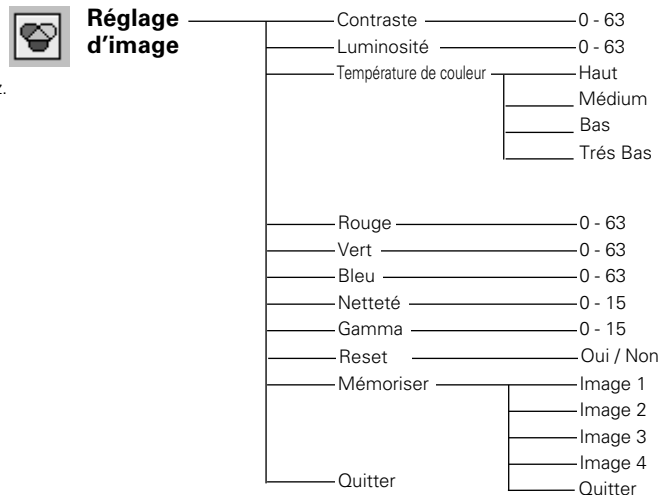
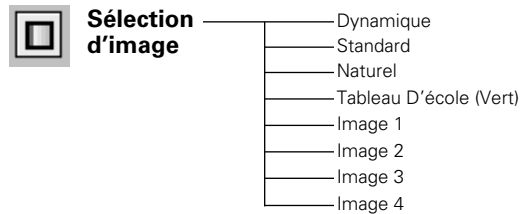
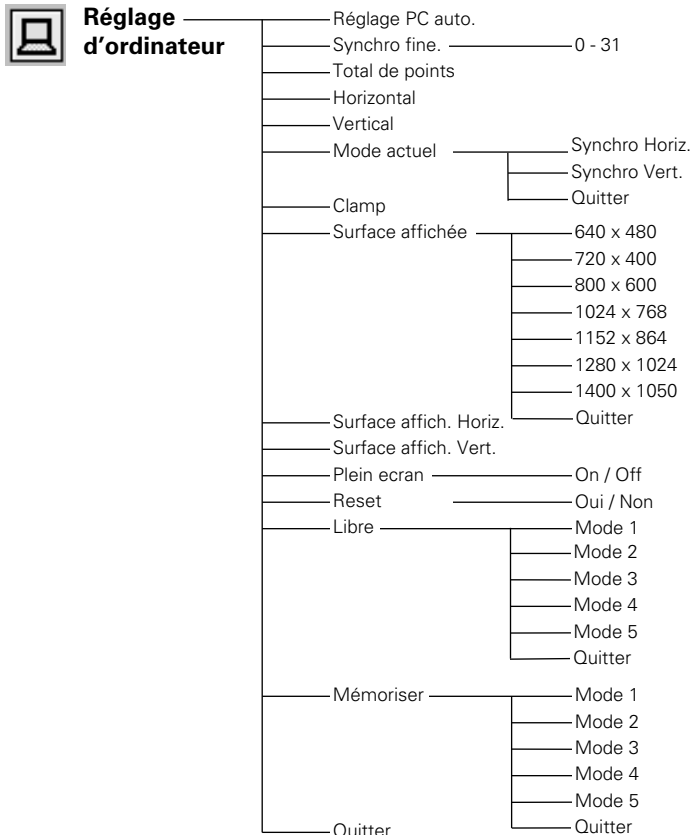

Entrée vidéo

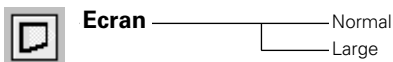
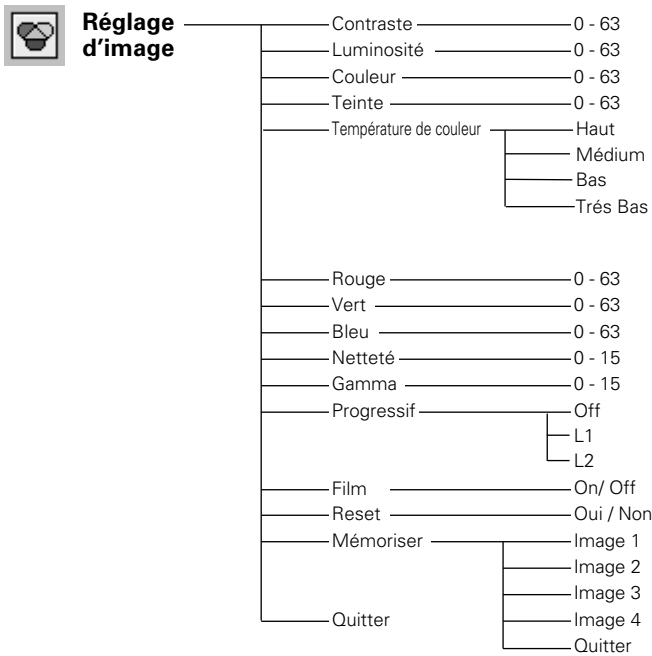
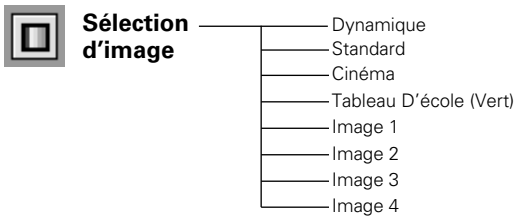
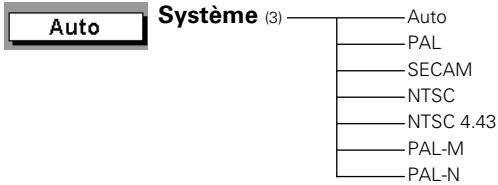
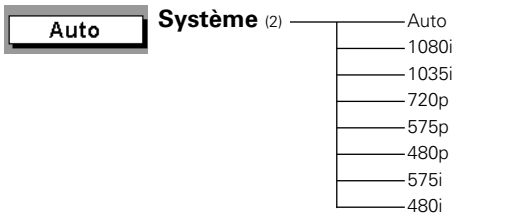



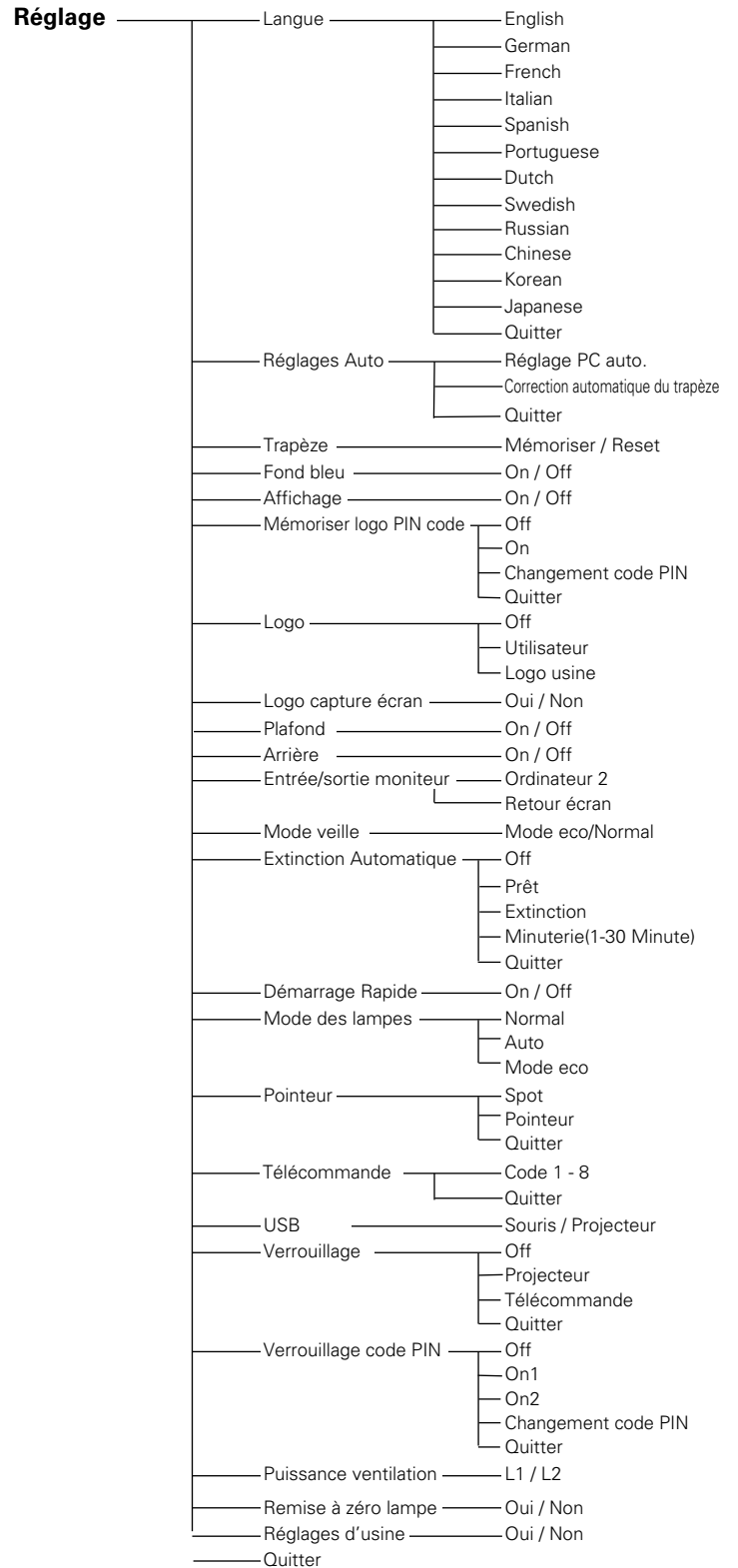





















Réglage



Témoins et état du projecteur

Vérifiez les témoins indiquant l'état du projecteur.

Témoins			Etat du projecteur
POWER Rouge/Vert	WARNING Rouge	LAMP REPLACE jaune	
			Le projecteur est éteint. (Le cordon d'alimentation secteur est débranché.)
			Le projecteur est préparé pour le mode Veille ou la lampe de projection est en cours de refroidissement. Il est impossible d'allumer le projecteur avant que le refroidissement soit terminé.
			Le projecteur est prêt (READY) à être allumé en actionnant la touche ON-OFF.
			Le projecteur fonctionne normalement.
			Le projecteur est en mode de gestion d'alimentation.
			La température interne du projecteur est anormalement élevée. Il est impossible d'allumer le projecteur. Lorsque le projecteur s'est refroidi suffisamment et que la température est revenue à un niveau normal, le témoin POWER s'allume en rouge et il est alors possible d'allumer le projecteur. (Le témoin WARNING continue à clignoter.) Vérifiez et nettoyez le filtre à air.
			Le projecteur s'est refroidi suffisamment et la température est revenue à un niveau normal. Lorsque vous allumez le projecteur, le témoin WARNING cesse de clignoter. Vérifiez et nettoyez le filtre à air.
			Le projecteur détecte un état anormal et ne peut pas être allumé. Débranchez le cordon d'alimentation secteur et rebranchez-le pour allumer le projecteur. Si le projecteur s'éteint à nouveau, débranchez le cordon d'alimentation secteur et confiez la vérification et les réparations du projecteur à votre revendeur ou au centre de service. Ne laissez pas le projecteur allumé. Une électrocution ou un incendie risqueraient de se produire.

○ ●●● s'allume en vert. ○ ●●● clignote en vert. ◐ ●●● s'allume en rouge. ◐ ●●● clignote en rouge. ● ●●● éteint

* Lorsque la durée de vie de la lampe de projection arrive à son terme, le témoin LAMP REPLACE s'allume en jaune. Lorsque ce témoin s'allume en jaune, remplacez immédiatement la lampe de projection. Remettez le compteur de remplacement de la lampe à zéro après avoir remplacé la lampe. Reportez-vous aux pages 52 et 53.

Spécifications des ordinateurs compatibles

Fondamentalement, les modèles PLC-XU58/PLC-XU56/PLC-XU51 acceptent les signaux de tous les ordinateurs avec la fréquence verticale et horizontale mentionnée ci-dessous et une vitesse d'horloge de moins de 140 MHz. Le modèle PLC-SU51 accepte fondamentalement les signaux de tous les ordinateurs avec la fréquence verticale et horizontale mentionnée ci-dessous et une vitesse d'horloge de moins de 100 MHz.

Ces modes ne sont pas disponibles sur le PLC-SU51.

AFFICHAGE A L'ECRAN	RESOLUTION	Fréquence horizontale (kHz)	Fréquence verticale (Hz)	AFFICHAGE A L'ECRAN	RESOLUTION	Fréquence horizontale (kHz)	Fréquence verticale (Hz)
VGA 1	640 x 480	31,47	59,88	XGA 12	1024 x 768	35,522	^{86,96} (Entrelacement)
VGA 2	720 x 400	31,47	70,09	XGA 13	1024 x 768	46,90	58,20
VGA 3	640 x 400	31,47	70,09	XGA 14	1024 x 768	47,00	58,30
VGA 4	640 x 480	37,86	74,38	XGA 15	1024 x 768	58,03	72,00
VGA 5	640 x 480	37,86	72,81	MAC 19	1024 x 768	60,24	75,08
VGA 6	640 x 480	37,50	75,00	MAC 21	1152 x 870	68,68	75,06
VGA 7	640 x 480	43,269	85,00	SXGA 1	1152 x 864	64,20	70,40
MAC LC13	640 x 480	34,97	66,60	SXGA 2	1280 x 1024	62,50	58,60
MAC 13	640 x 480	35,00	66,67	SXGA 3	1280 x 1024	63,90	60,00
575i	————	15,625	^{50,00} (Entrelacement)	SXGA 4	1280 x 1024	63,34	59,98
480i	————	15,734	^{60,00} (Entrelacement)	SXGA 5	1280 x 1024	63,74	60,01
SVGA 1	800 x 600	35,156	56,25	SXGA 6	1280 x 1024	71,69	67,19
SVGA 2	800 x 600	37,88	60,32	SXGA 7	1280 x 1024	81,13	76,107
SVGA 3	800 x 600	46,875	75,00	SXGA 8	1280 x 1024	63,98	60,02
SVGA 4	800 x 600	53,674	85,06	SXGA 9	1280 x 1024	79,976	75,025
SVGA 5	800 x 600	48,08	72,19	SXGA 10	1280 x 960	60,00	60,00
SVGA 6	800 x 600	37,90	61,03	SXGA 11	1152 x 900	61,20	65,20
SVGA 7	800 x 600	34,50	55,38	SXGA 12	1152 x 900	71,40	75,60
SVGA 8	800 x 600	38,00	60,51	SXGA 13	1280 x 1024	50,00	^{86,00} (Entrelacement)
SVGA 9	800 x 600	38,60	60,31	SXGA 14	1280 x 1024	50,00	^{94,00} (Entrelacement)
SVGA 10	800 x 600	32,70	51,09	SXGA 15	1280 x 1024	63,37	60,01
SVGA 11	800 x 600	38,00	60,51	SXGA 16	1280 x 1024	76,97	72,00
MAC 16	832 x 624	49,72	74,55	SXGA 17	1152 x 900	61,85	66,00
XGA 1	1024 x 768	48,36	60,00	SXGA 18	1280 x 1024	46,43	^{86,70} (Entrelacement)
XGA 2	1024 x 768	68,677	84,997	SXGA 19	1280 x 1024	63,79	60,18
XGA 3	1024 x 768	60,023	75,03	SXGA 21	1400 x 1050	63,90	60,00
XGA 4	1024 x 768	56,476	70,07	MAC	1280 x 960	75,00	75,08
XGA 5	1024 x 768	60,31	74,92	MAC	1280 x 1024	80,00	75,08
XGA 6	1024 x 768	48,50	60,02	480p	————	31,47	59,88
XGA 7	1024 x 768	44,00	54,58	575p	————	31,25	50,00
XGA 8	1024 x 768	63,48	79,35	720p	————	45,00	60,00
XGA 9	1024 x 768	36,00	^{87,17} (Entrelacement)	1035i	————	33,75	^{60,00} (Entrelacement)
XGA 10	1024 x 768	62,04	77,07	1080i	————	33,75	^{60,00} (Entrelacement)
XGA 11	1024 x 768	61,00	75,70	1080i	————	28,125	^{50,00} (Entrelacement)

Lorsque le signal d'entrée provenant de la borne DVI est numérique, reportez-vous au tableau ci-dessous.

AFFICHAGE A L'ECRAN	RESOLUTION	Fréquence horizontale (kHz)	Fréquence verticale (Hz)	AFFICHAGE A L'ECRAN	RESOLUTION	Fréquence horizontale (kHz)	Fréquence verticale (Hz)
D-VGA	640 x 480	31,47	59,94	D-SXGA 2	1280 x 1024	60,276	58,069
D-480p	————	31,47	59,94	D-SXGA 3	1280 x 1024	31,65	29,80
D-575p	————	31,25	50,00	D-720p	————	45,00	60,00
D-SVGA	800 x 600	37,879	60,32	D-1035i	————	33,75	^{60,00} (Entrelacement)
D-XGA	1024 x 768	43,363	60,00	D-1080i	————	33,75	^{60,00} (Entrelacement)
D-SXGA 1	1280 x 1024	63,98	60,02	D-1080i	————	28,125	^{50,00} (Entrelacement)

Spécifications techniques

Informations sur le système mécanique

Type de projecteur	Projecteur multimédia
Dimensions (L x H x P)	298 mm x 71 mm x 218 mm (sans les pieds réglables)
Poids net	2,8 kg
Réglage des pieds	0 à 11,8°

Résolution d'affichage

	PLC-XU58/XU56/XU51	PLC-SU51
Système d'affichage à cristaux liquides	Type à matrice active TFT de 0,8 po., 3 panneaux	
Résolution d'affichage	1,024 x 768 points	800 x 600 points
Nombre de pixels	2.359.296 (1,024 x 768 x 3 panneaux)	1.440.000 (800 x 600 x 3 panneaux)

Compatibilité des signaux

	PLC-XU58/XU56/XU51	PLC-SU51
Système de couleur	PAL, SECAM, NTSC, NTSC4.43, PAL-M et PAL-N	
Signaux TV haute définition	480i, 480p, 575i, 575p, 720p, 1035i et 1080i	
Fréquence de balayage	Sync. H 15 - 100 kHz, Sync. V 50 - 100 Hz	Sync. H 15 - 80 kHz, Sync. V 50 - 100 Hz

Informations sur le système optique

Taille d'image de projection (Diagonale)	Réglable de 40 po. à 300 po.
Lentille de projection	Lentille F1,7 - 2,5 avec mise au point et focus manuel de f20,0 mm - 30,0 mm
Distance de jet	1,0 m - 7,7 m
Lampe de projection	200 watts

Interface

Connecteurs d'entrée vidéo	Type RCA x 1
Connecteurs d'entrée S-vidéo	1 Mini DIN 4 broches
Connecteurs d'entrée audio	Type RCA x 2
Borne d'entrée d'ordinateur 1	Borne DVI-I (numérique/analogique) (compatible avec HDCP)
Borne d'entrée d'ordinateur 2 / entrée component / sortie de moniteur	RGB analogique (mini D-sub 15 broches) x 1 (Commutable entrée/sortie)
Connecteur Ordinateur / entrée audio component	1 Mini connecteur (stéréo)
Connecteur de port de service	1 Mini DIN 8 broches
Connecteur USB	Réceptacle de USB série B x 1
Connecteur de sortie audio	1 Mini connecteur (stéréo) (Variable)

Audio

Amplificateur audio intérieur	1,0 W RMS
Haut-parleur incorporé	1 haut-parleur, ø28 mm

Alimentation

Tension et consommation	100 - 120 V CA (3,6 A max. ampères), 50/60 Hz (Etats-Unis et Canada) 200 - 240 V CA (1,8 A max. ampères), 50/60 Hz (Europe continentale et Royaume-Uni)
-------------------------	--

Conditions d'utilisation

Température de fonctionnement	5 °C - 35 °C
Température d'entreposage	-10 °C - 60 °C

Télécommande

Piles	2 piles AA, type UM3 ou LR6
Plage d'utilisation	5 m / ±30°
Dimensions	50 mm x 27 mm x 181 mm
Poids net	154 g (avec piles)

Accessoires

Mode d'emploi
 Cordon d'alimentation secteur
 Télécommande et piles
 Câble DVI-VGA
 Câble USB
 Capuchon de lentille avec ficelle et vis
 Housse de transport souple
 Etiquette de code PIN

- Les spécifications sont sujettes à changements sans préavis.
- Les panneaux à cristaux liquides sont fabriqués en utilisant les normes les plus hautes. Au moins 99,99% des pixels sont efficaces; toutefois, une proportion infime (0,01% ou moins) des pixels pourront être inefficaces selon les caractéristiques des panneaux à cristaux liquides.
- Il est possible que le menu à l'écran et les illustrations contenues dans ce manuel soient légèrement différents du produit réel.

Pièces en option

Les pièces mentionnées ci-dessous sont fournies en option. Si vous commandez ces pièces, indiquez le type et le numéro du type au revendeur.

	<i>N° de modèle</i>
Câble DVI	: KA-DV20
Câble VGA-COMPONENT	: POA-CA-COMPVGA
Câble VGA-SCART	: POA-CA-SCART (Ce câble est utilisé pour la sortie vidéo à 21 broches Scart RGB de l'équipement vidéo.)
Multi Card Imager Box	: POA-BOX20
Carte Compact Flash	: POA-CFC20
Carte LAN avec fil	: POA-WDC20
Carte LAN sans fil	: POA-WLC20

Lorsque vous utilisez la carte LAN avec ou sans fil, établissez le nom de modèle suivant dans l'opération du PJ Controller.

Nom de modèle: 08-4-1

Configuration des bornes

BORNE COMPUTER INPUT/COMPONENT INPUT/MONITOR OUTPUT (ANALOGIQUE)

Borne: RGB analogique (mini D-sub 15 broches)

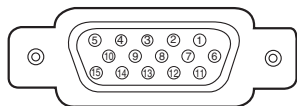

1	Rouge (R/Cr) entrée/sortie	9	----
2	Vert (G/Y) entrée/sortie	10	Masse (Sync.vert.)
3	Bleu (B/Cb) entrée/sortie	11	Masse / ----
4	----	12	----
5	Masse (Sync.horiz.)	13	Sync. horiz. entrée/sortie (sync. H/V composite)
6	Masse (rouge)	14	Sync. vert.
7	Masse (verte)	15	----
8	Masse (bleue)		

BORNE DVI-I (NUMERIQUE/ANALOGIQUE)

Borne: DVI-I

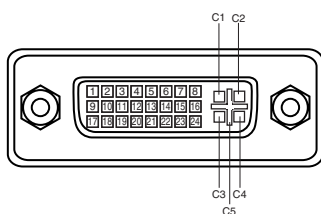

C1	Entrée analogique rouge
C2	Entrée analogique verte
C3	Entrée analogique bleue
C4	Synchro horiz. analogique
C5	Masse analogique (R/G/B)

1	T.M.D.S. Données2-	9	T.M.D.S. Données1-	17	T.M.D.S. Données0-
2	T.M.D.S. Données2+	10	T.M.D.S. Données1+	18	T.M.D.S. Données0+
3	T.M.D.S. Données2 blindé	11	T.M.D.S. Données1 blindé	19	T.M.D.S. Données0 blindé
4	Non connecté	12	Non connecté	20	Non connecté
5	Non connecté	13	Non connecté	21	Non connecté
6	Horloge DDC	14	Alimentation +5V	22	T.M.D.S. Horloge blindé
7	Données DDC	15	Masse (pour +5V)	23	T.M.D.S. Horloge+
8	Synchro vert. analogique	16	Détection de fiche chaude	24	T.M.D.S. Horloge-

CONNECTEUR SERVICE PORT

Borne: Mini DIN 8 BROCHES

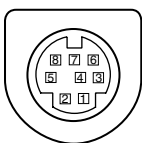

	Série
1	R x D
2	----
3	----
4	MASSE
5	RTS / CTS
6	T x D
7	MASSE
8	MASSE

CONNECTEUR USB (série B)

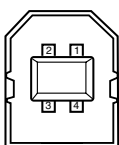

1	Vcc
2	- Données
3	+ Données
4	Masse



Circuits intégrés
Pixelworks utilisés.

Notes relatives au numéro de code PIN

Ecrivez le numéro de code PIN dans la colonne ci-dessous et conservez-le soigneusement avec ce manuel. Si vous avez oublié ou perdu le numéro et que vous ne pouvez pas utiliser le projecteur, adressez-vous au centre de service.

**N° de verrouillage
par code PIN**

--	--	--	--

N° par défaut réglé en usine: 1 2 3 4*

**N° de verrouillage
par code PIN logo**

--	--	--	--

N° par défaut réglé en usine: 4 3 2 1*

*Si vous changez le numéro à quatre chiffres, le numéro réglé en usine sera invalide.

Pendant que le projecteur est verrouillé par le code PIN...

Appelez l'étiquette ci-dessous (fournie) sur un endroit bien visible du coffret du projecteur pendant qu'il est verrouillé par un code PIN.

